

8. 金沢大学角間遺跡学生寮建設予定地地点出土の緑釉陶器

井上喜久男

角間遺跡学生寮建設予定地地点から出土した緑釉陶器は縦 1.4cm、横 1.5cm、厚さ 0.3cm の三角形の破片である。その胎土は珪石粒が混じった土師質のもので、内外面に淡黄色の斑のある緑釉が施されている。破片の断面は角が丸く摩耗し、焼成度の低さを示している。また、三角形の破片のため、その特徴が掴みにくいが、僅かに湾曲があり轆轤成形された椀の体部の破片と思われ、内外面には篋磨き調整が施されている。それらの特徴と緑釉の色調から 9 世紀後半代の京都洛北産と推定される。

京都における緑釉陶器の生産は京都・洛北窯と洛西窯があり、その他に洛西窯の技術伝播による丹波・篠窯が存在する。洛北窯は 8 世紀末に緑白二彩の多口瓶などの平城京における奈良三彩陶器の製作技術の伝播が認められ、9 世紀代には緑釉単彩のもののみになる平安緑釉陶器の製作が続けられ、黄白色の胎土の緑釉陶器が焼成された。9 世紀後半代になると、緑釉陶器はその素地が須恵器同様に焼き締められた須恵質のものが多くなり、表面の篋磨き調整が省略され、轆轤削り整形のものへと移行し、表面に施される緑釉は刷毛目痕が明瞭に判るものへと変化した。

加賀国における鉛釉陶器の出土遺跡は角間遺跡の緑釉陶器の出土を加えて緑釉陶器 38 遺跡、三彩陶器 2 遺跡となった。また、能登国では緑釉陶器 14 遺跡、三彩陶器 1 遺跡が知られている。加賀国における 9 世紀代の京都産の緑釉椀の出土遺跡をみると、金沢市・上荒屋遺跡、同・千木ヤシキダ遺跡、同・中屋サワ遺跡、松任市・北安田北遺跡、同・橋爪ガンノアナ遺跡、同・横江庄遺跡などが知られ、尾張国・猿投窯の製品との競合状況が認められる。このような状況は全国各地の消費遺跡に認められ、9 世紀代の京都・洛北窯と尾張・猿投窯の緑釉陶器の出土遺跡の分布は拮抗している。

猿投窯における緑釉陶器の生産は、9 世紀初期に京都に次いで緑釉陶器生産を開始し、硬質の素地に淡緑色の緑釉が施された製品を多量に産出して、全国随一の生産地に成長した。しかし、10 世紀代に入ると灰釉陶器生産とともに緑釉陶器生産も衰退して消費遺跡からの出土が減少し、その後は美濃国・東濃窯に替わり、近江国の生産も開始されて、その座から後退していった。

角間遺跡出土の緑釉陶器は京都・洛北窯産と推定されるが、その土師質素地の緑釉陶器は洛北窯の中でも、古式の形態を示すものと言えよう。また、同遺跡からその他の器種の出土は認められていないが、同類の焼成形態の椀は寺院跡や祭祀遺跡からの壺、長頸瓶、皿などと共伴して出土するものに類似し、一般の什器としての使用ではなく祭祀に使用されたものと推定されるものである。

(愛知県陶磁資料館)

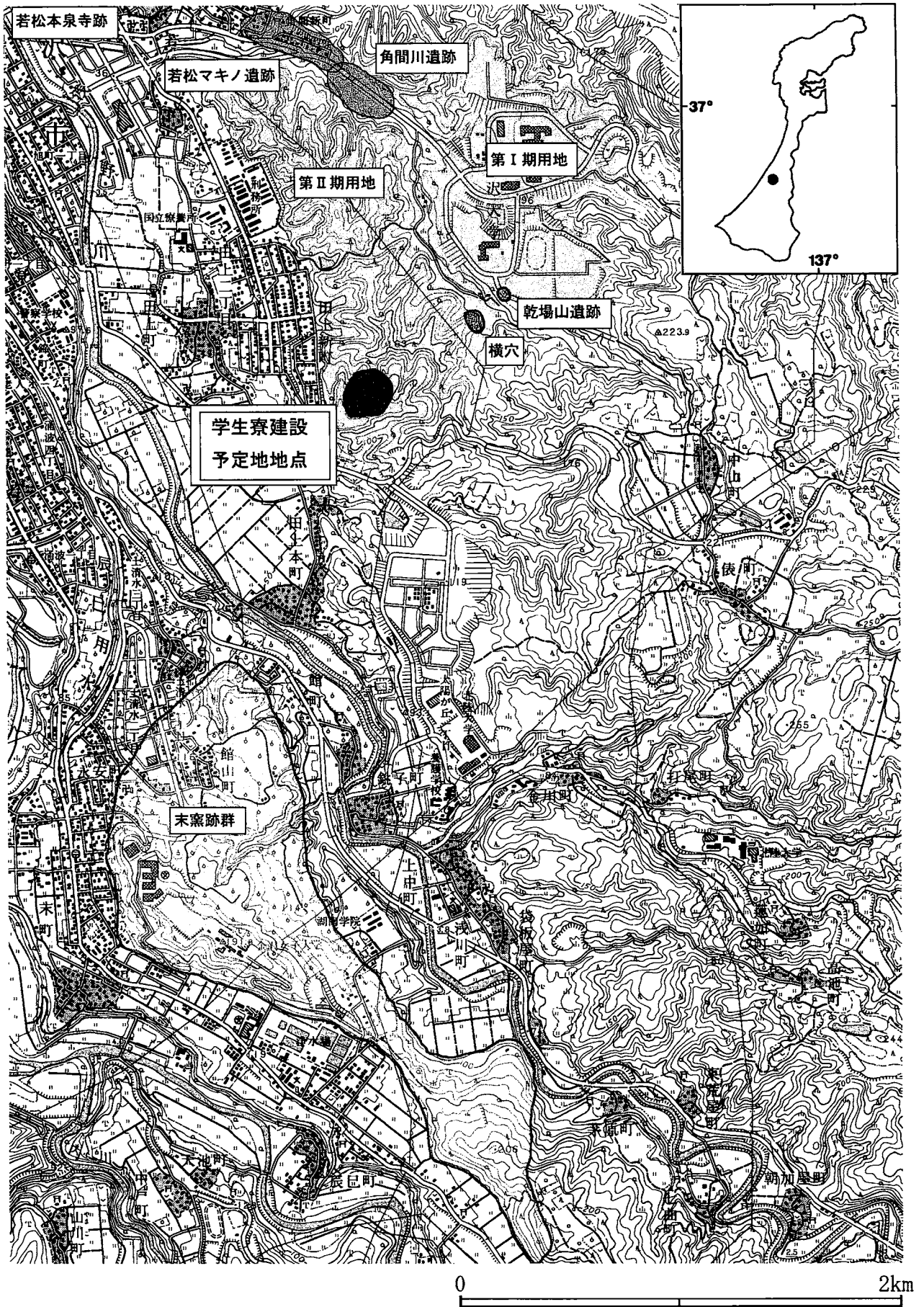

第5図 学生寮建設予定地地点と関連遺跡

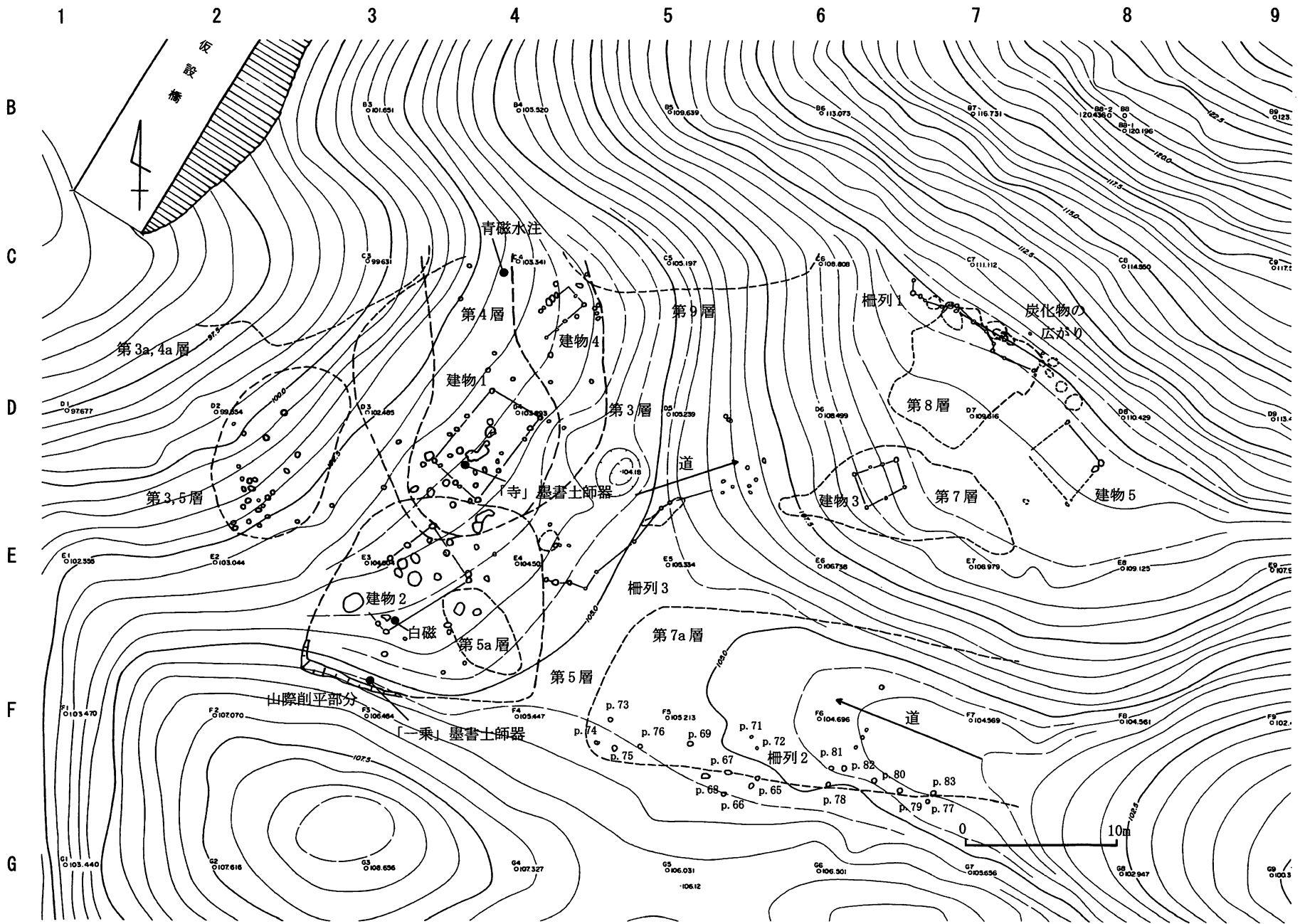

第6図 遺構配置図

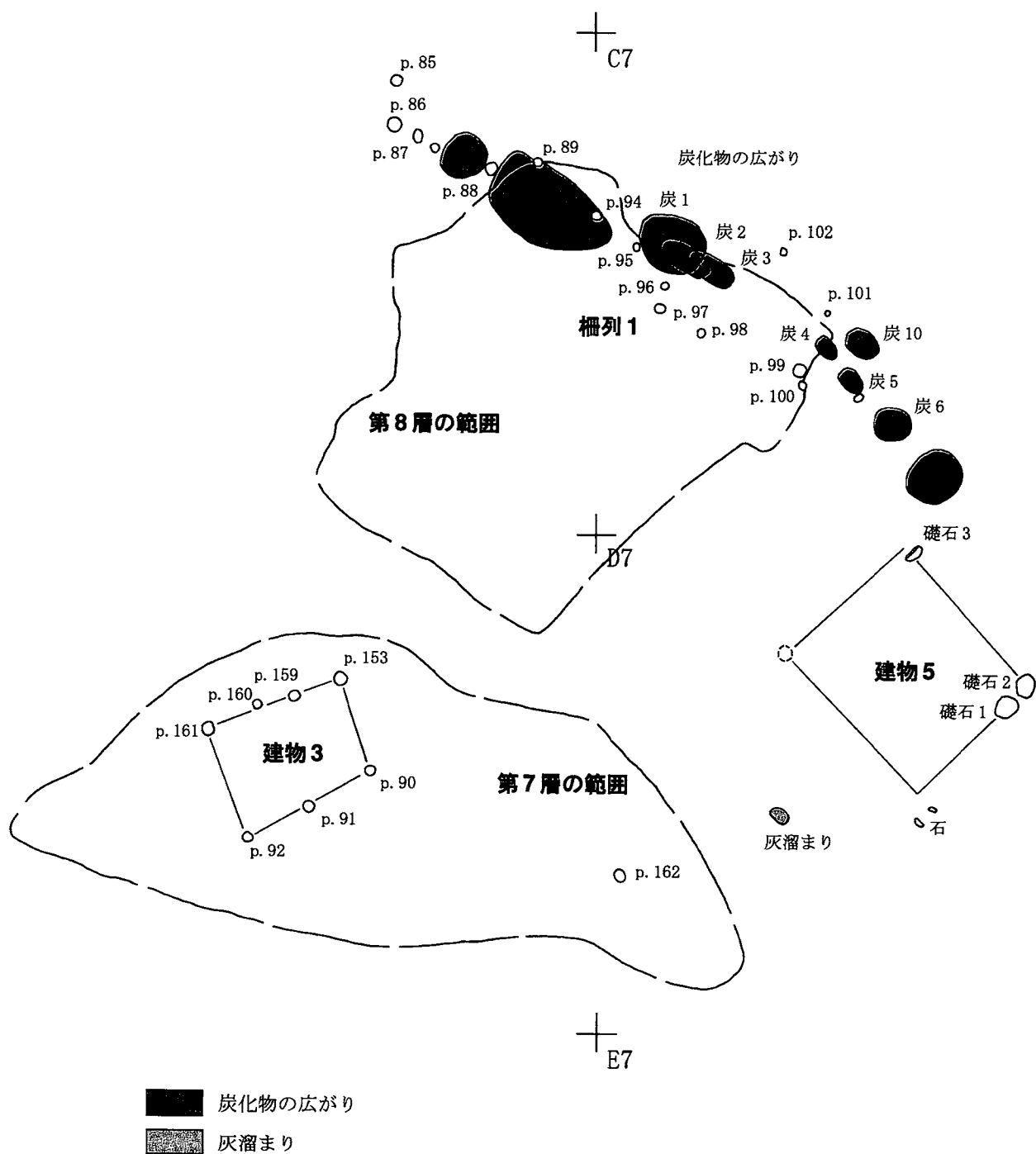

第7図 C6, 7, D6, 7区平面図

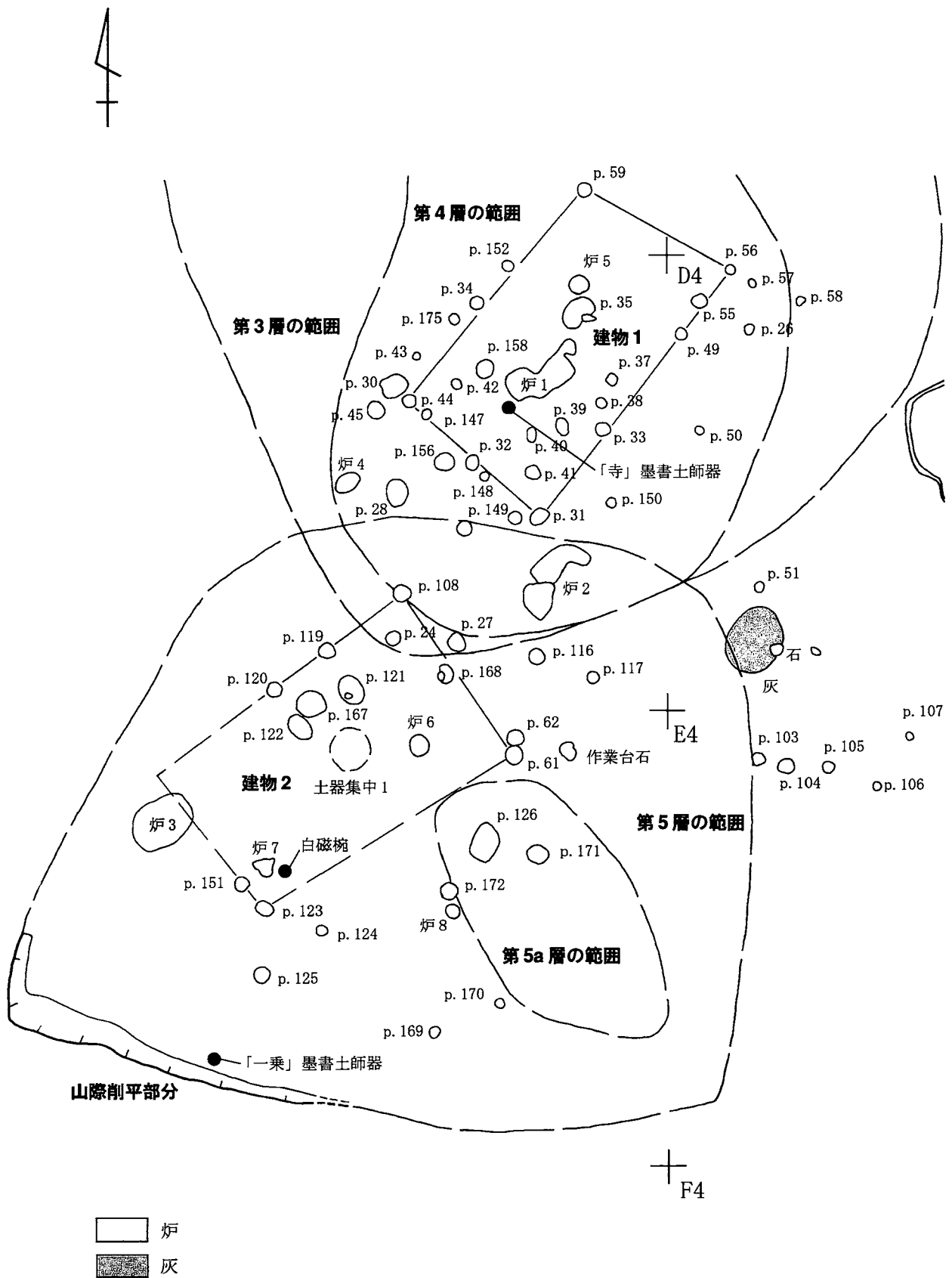

第8図 D3, 4, E3, 4区平面図

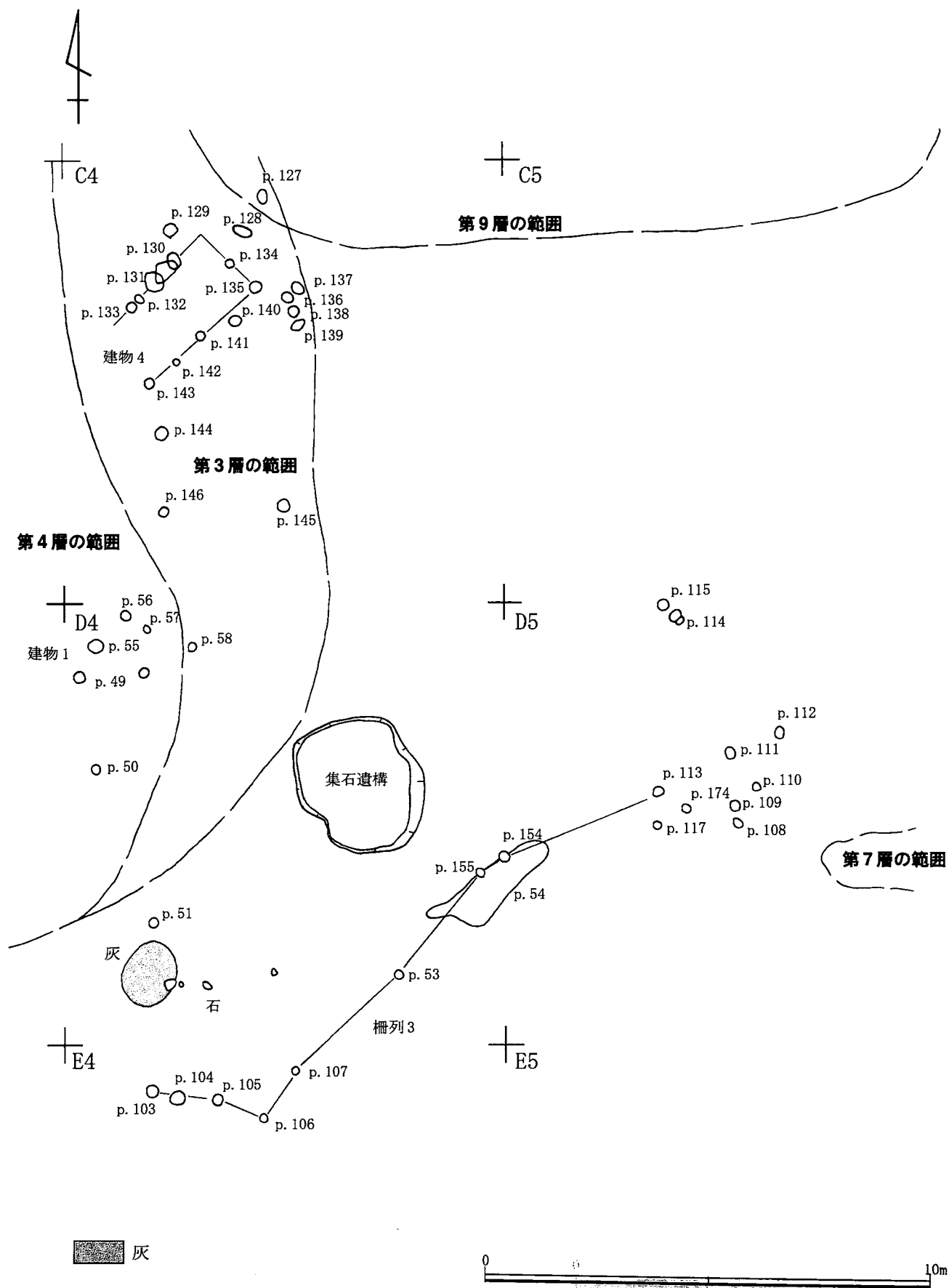

第9図 C4, D4, 5, E4区平面図

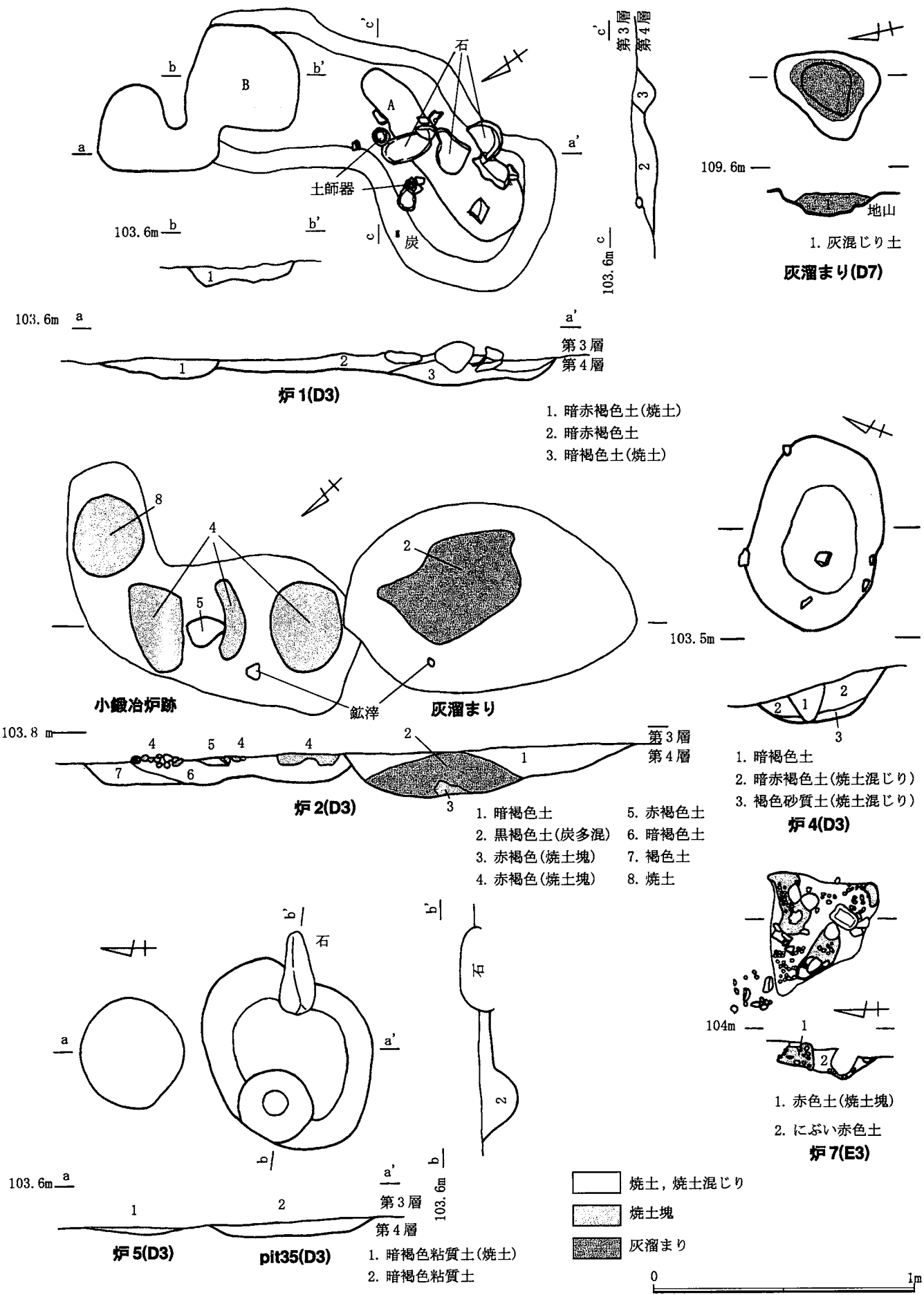

第10図 炉1, 2, 4, 5, 7, pit35, 灰溜まり平面, 断面図

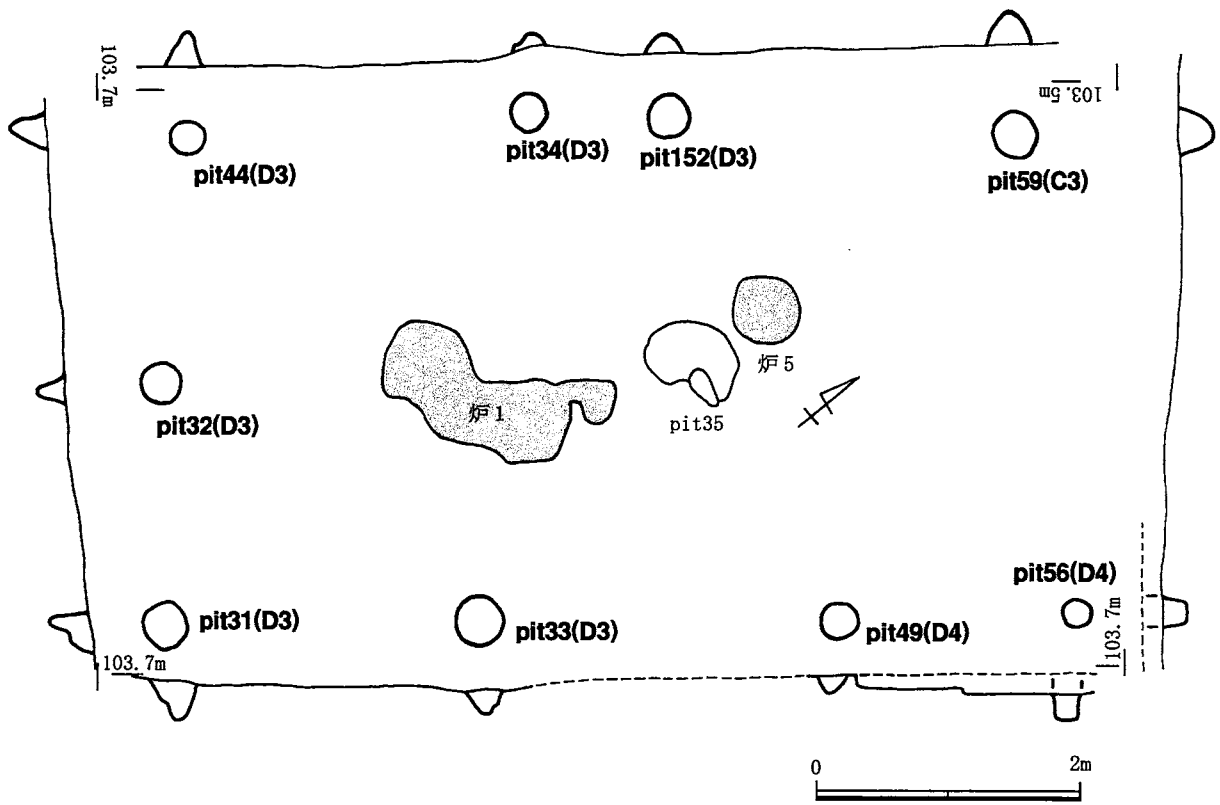

第11图 建物1平面・断面图

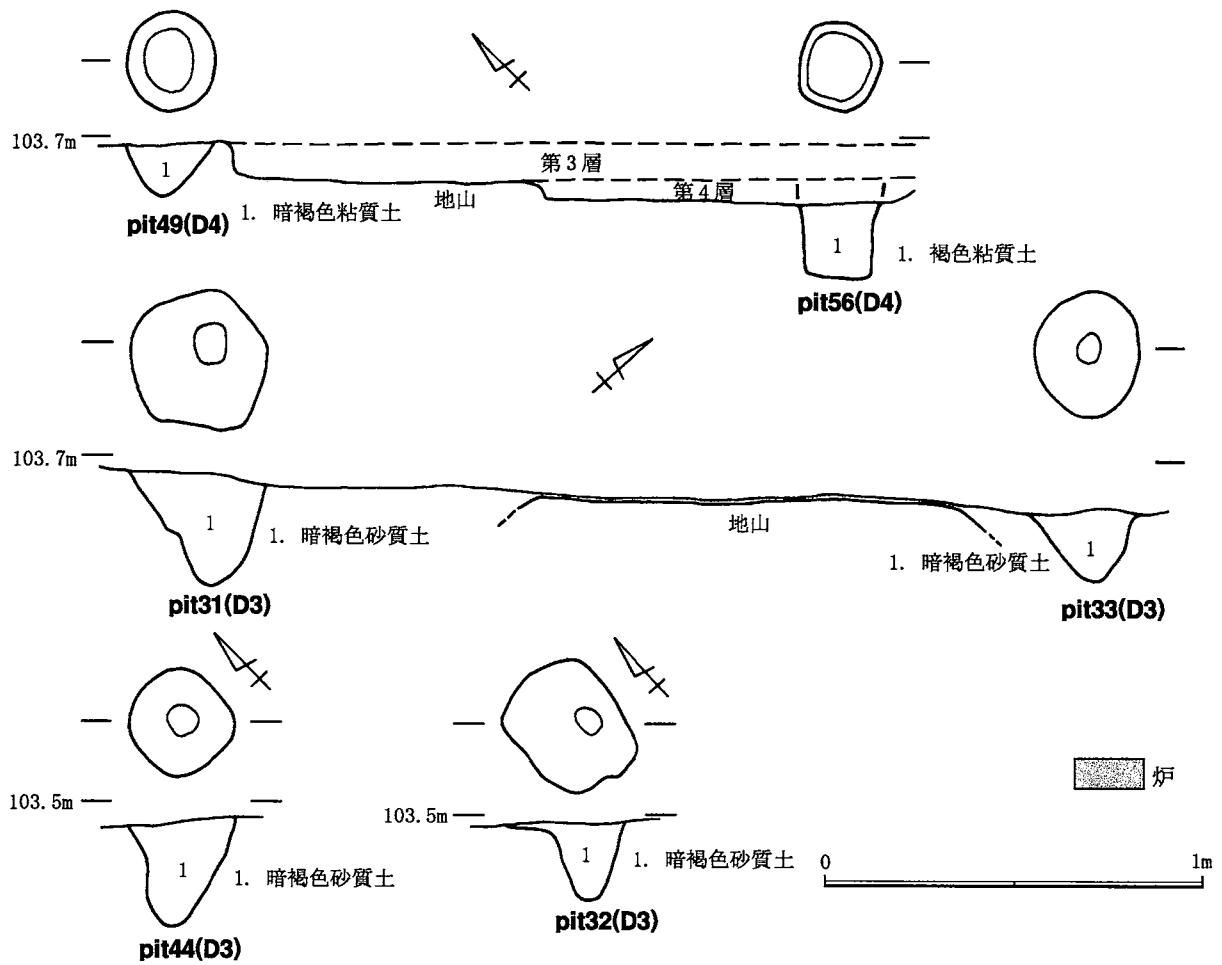

第12图 建物1pit平面・断面图

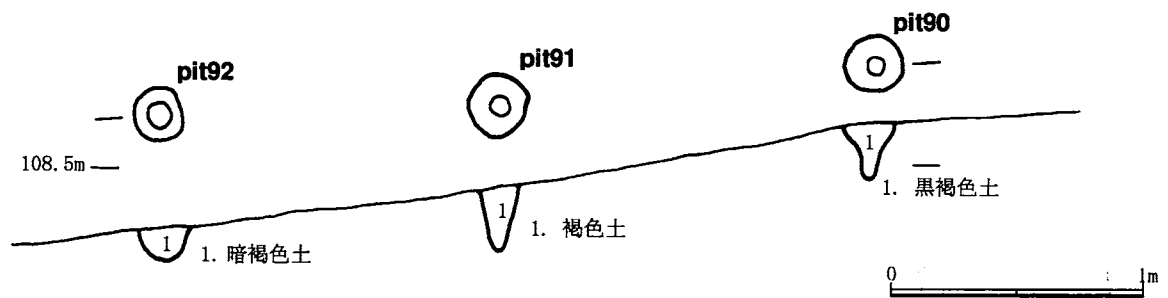
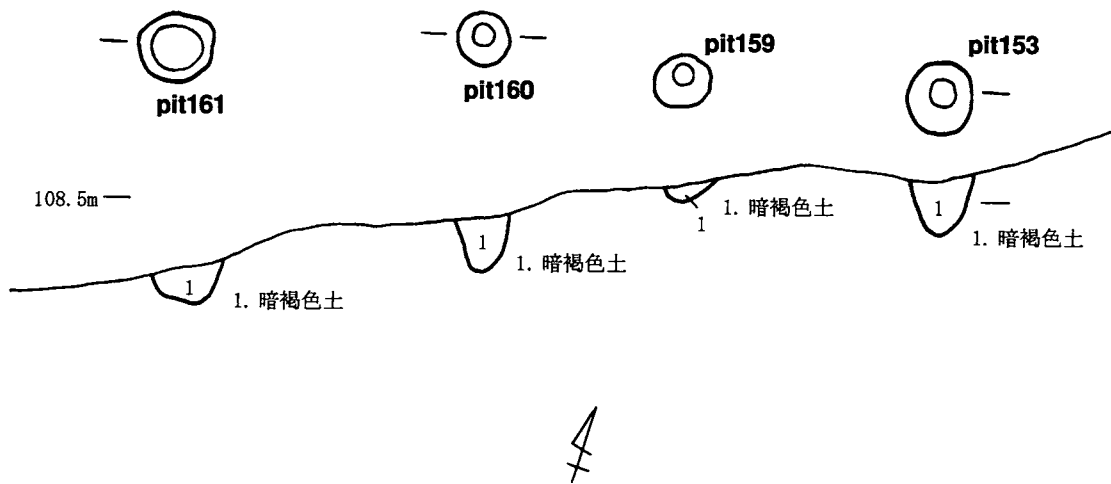

第13图 建物3(D6)平面・断面图

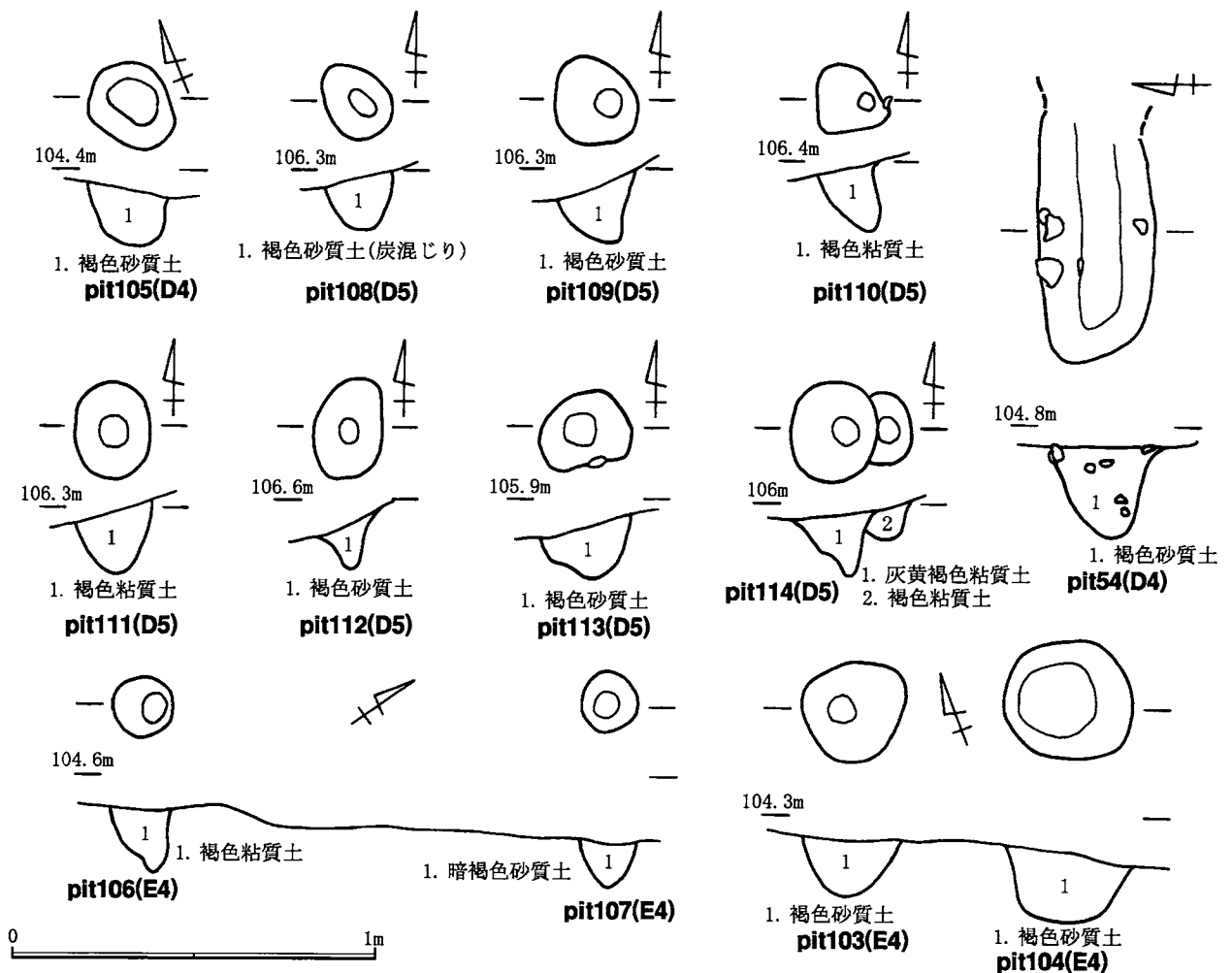

第14图 D4, D5, E4区遺構平面・断面图

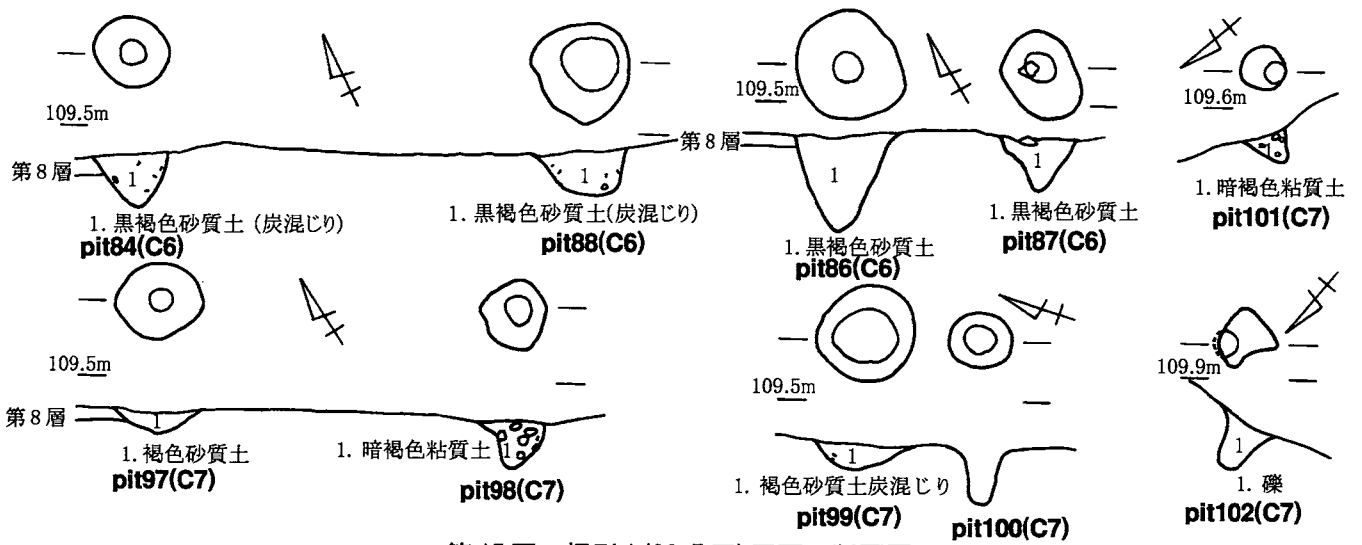

第15図 柵列1 (C6, 7区) 平面・断面図

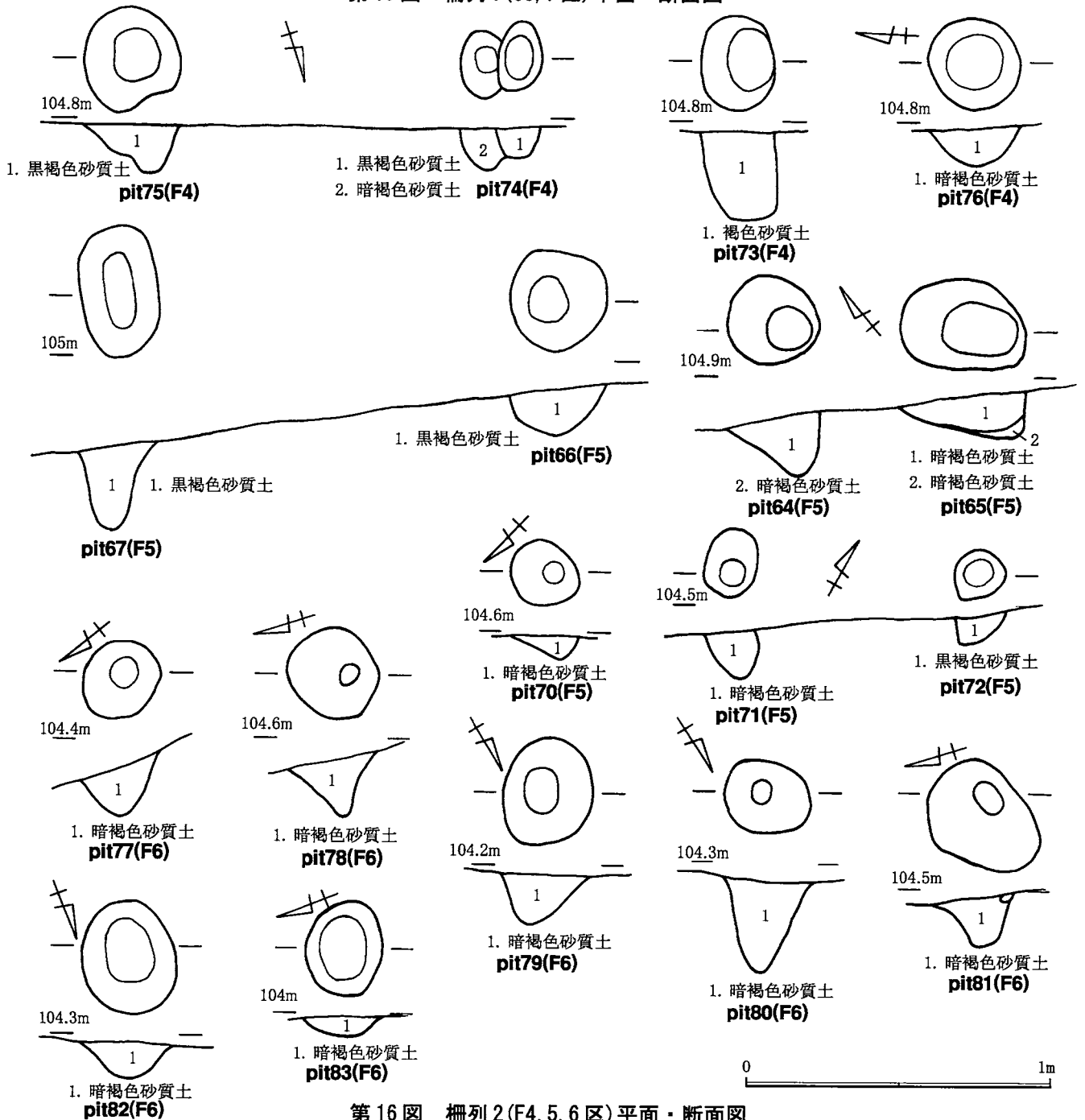

第16図 柵列2 (F4, 5, 6区) 平面・断面図

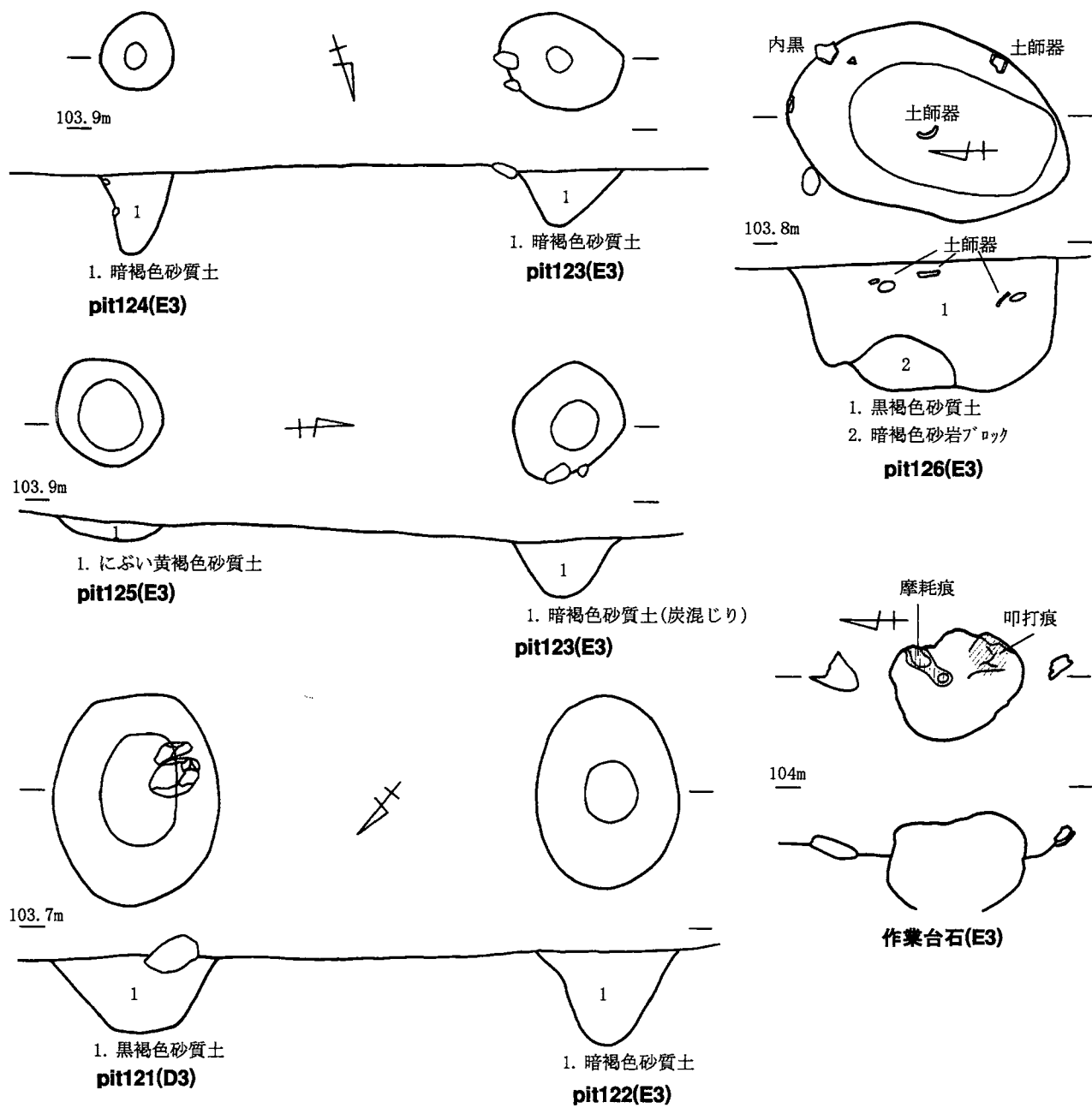

第17図 D3, E3区遺構平面・断面図



第18図 土器集中1 平面・断面図

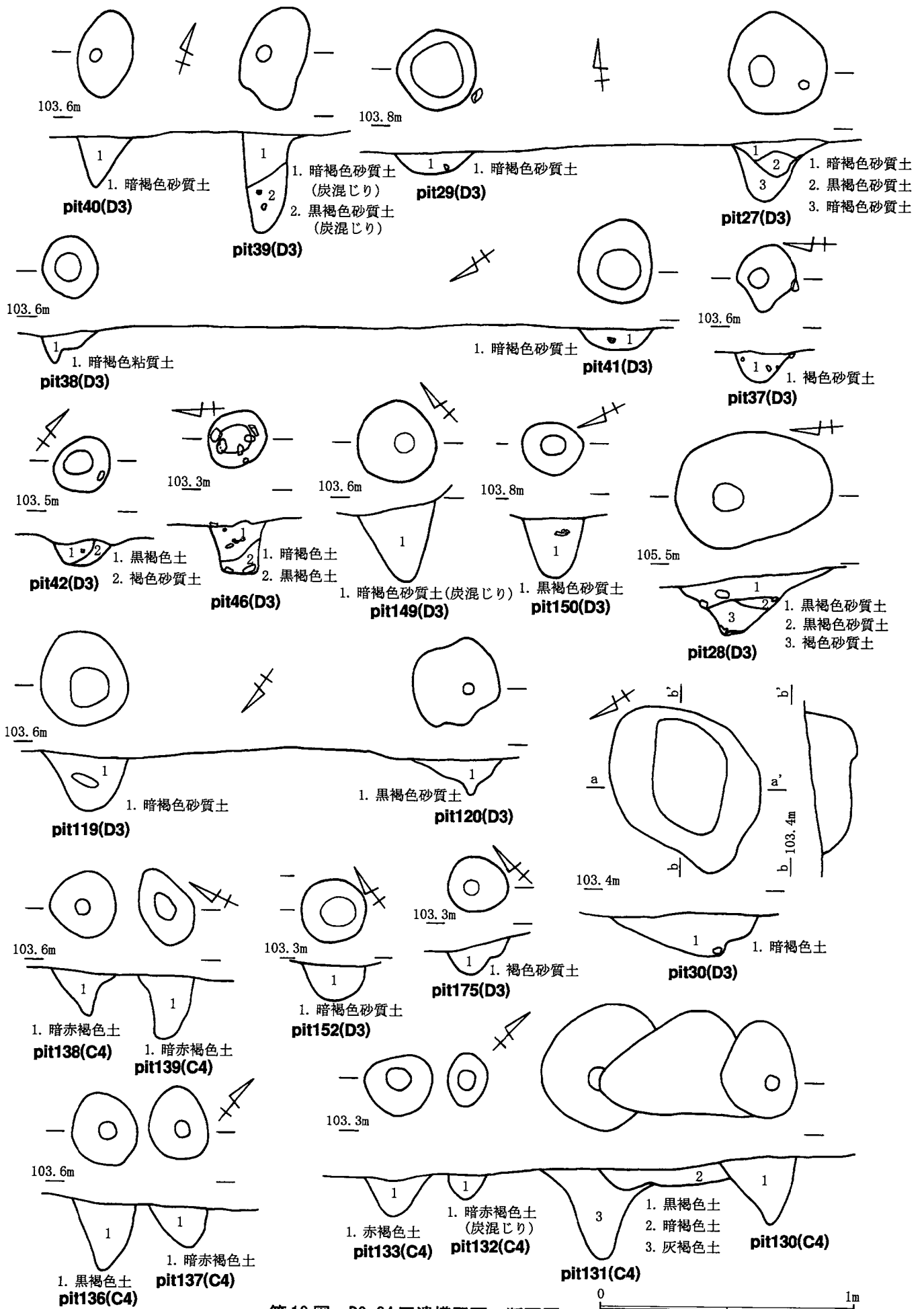

第19図 D3, C4区遺構平面・断面図

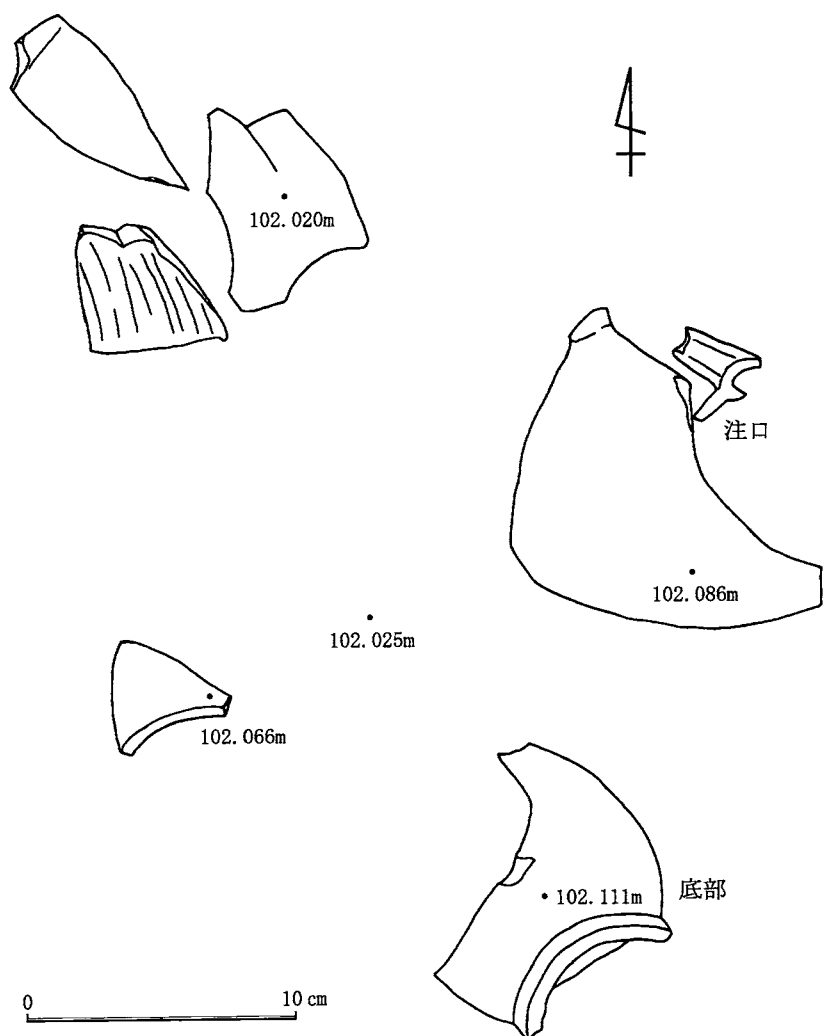

第20図 越州窯系青磁水注出土状況平面図

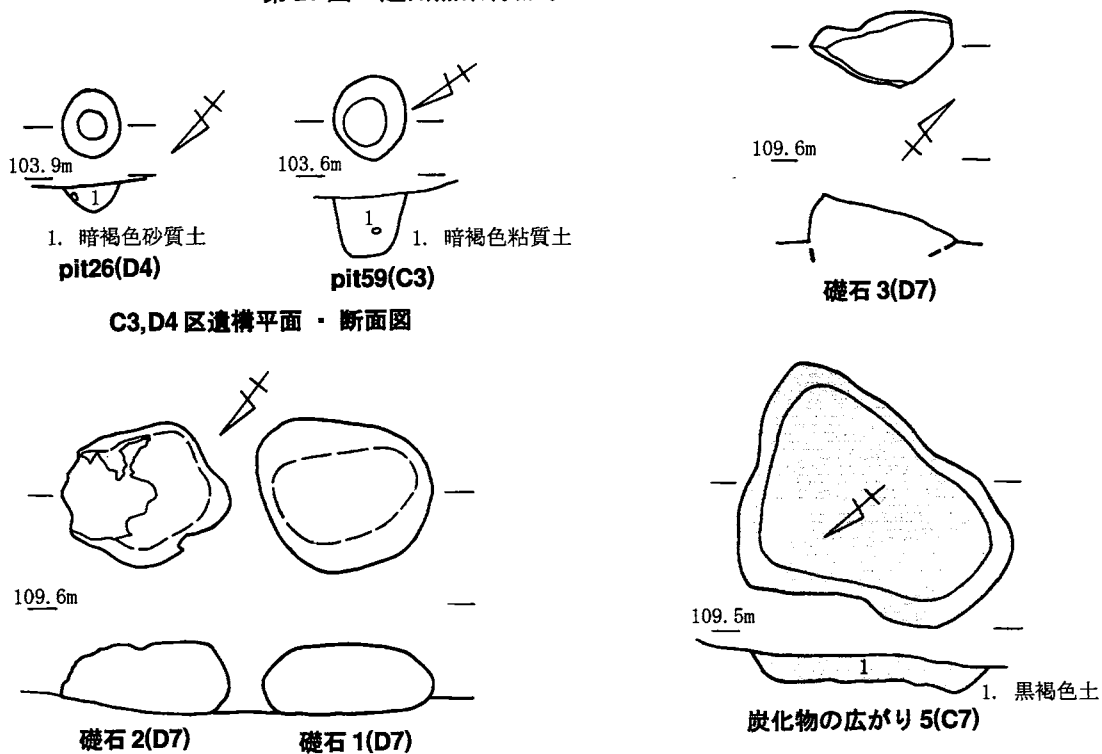

第21図 礎石1, 2, 3, 炭化物の広がり平面・断面図

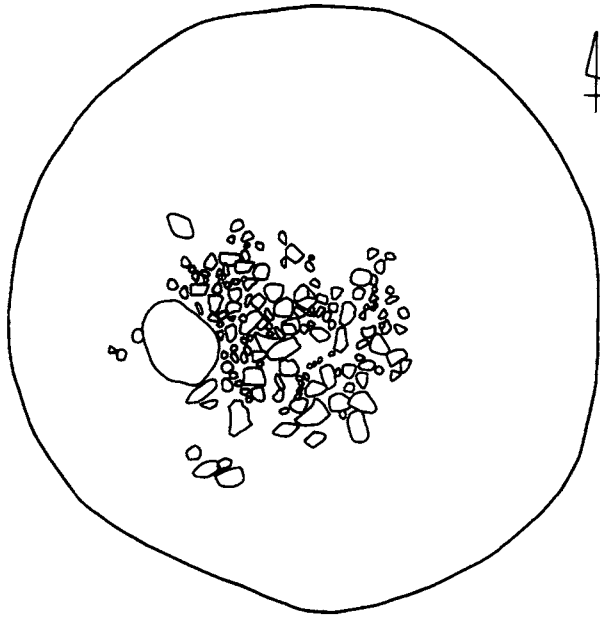

集石確認状況平面図

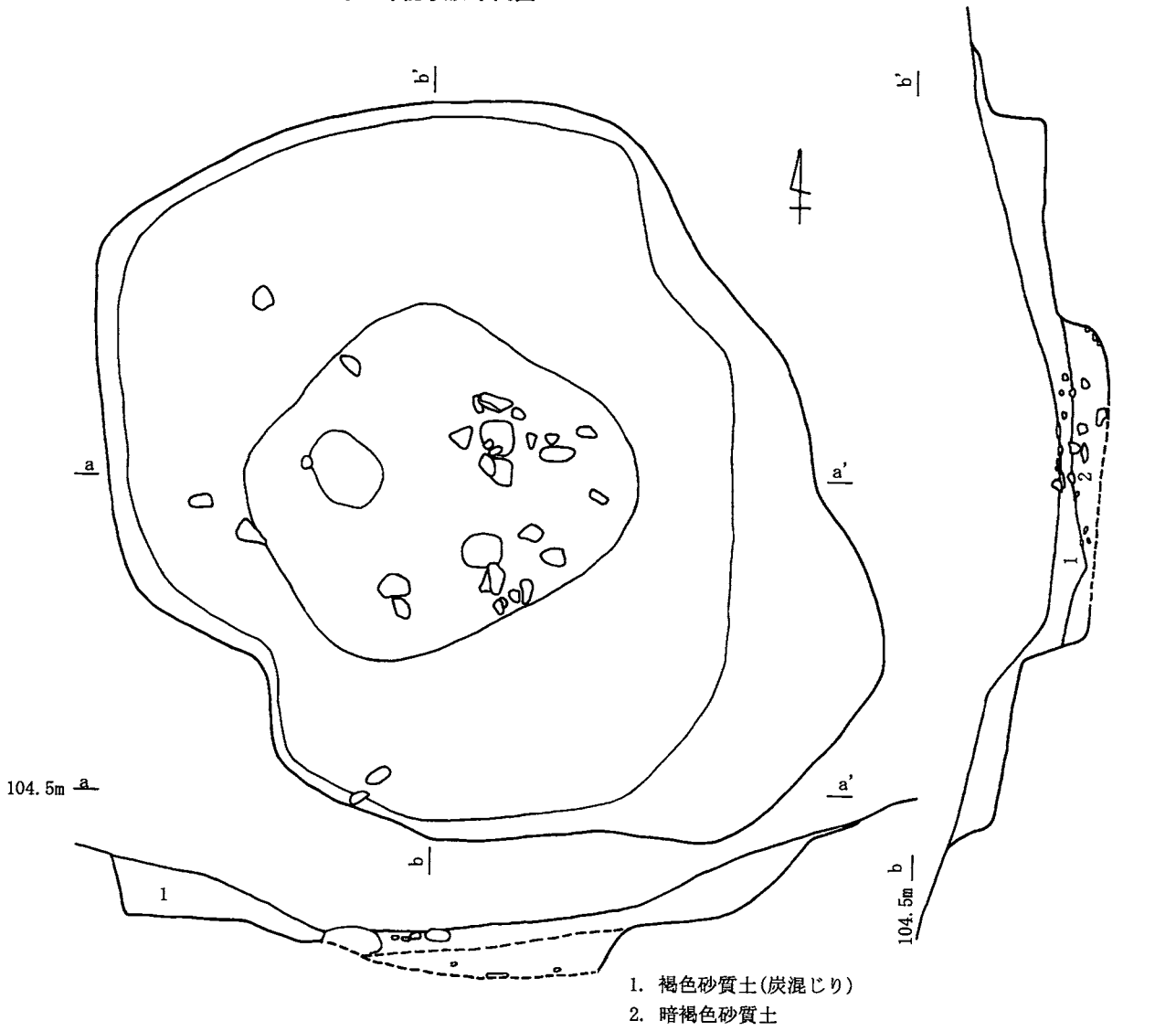

- 1. 褐色砂質土(炭混じり)
- 2. 暗褐色砂質土

第22図 D4区集石遺構平面・断面図

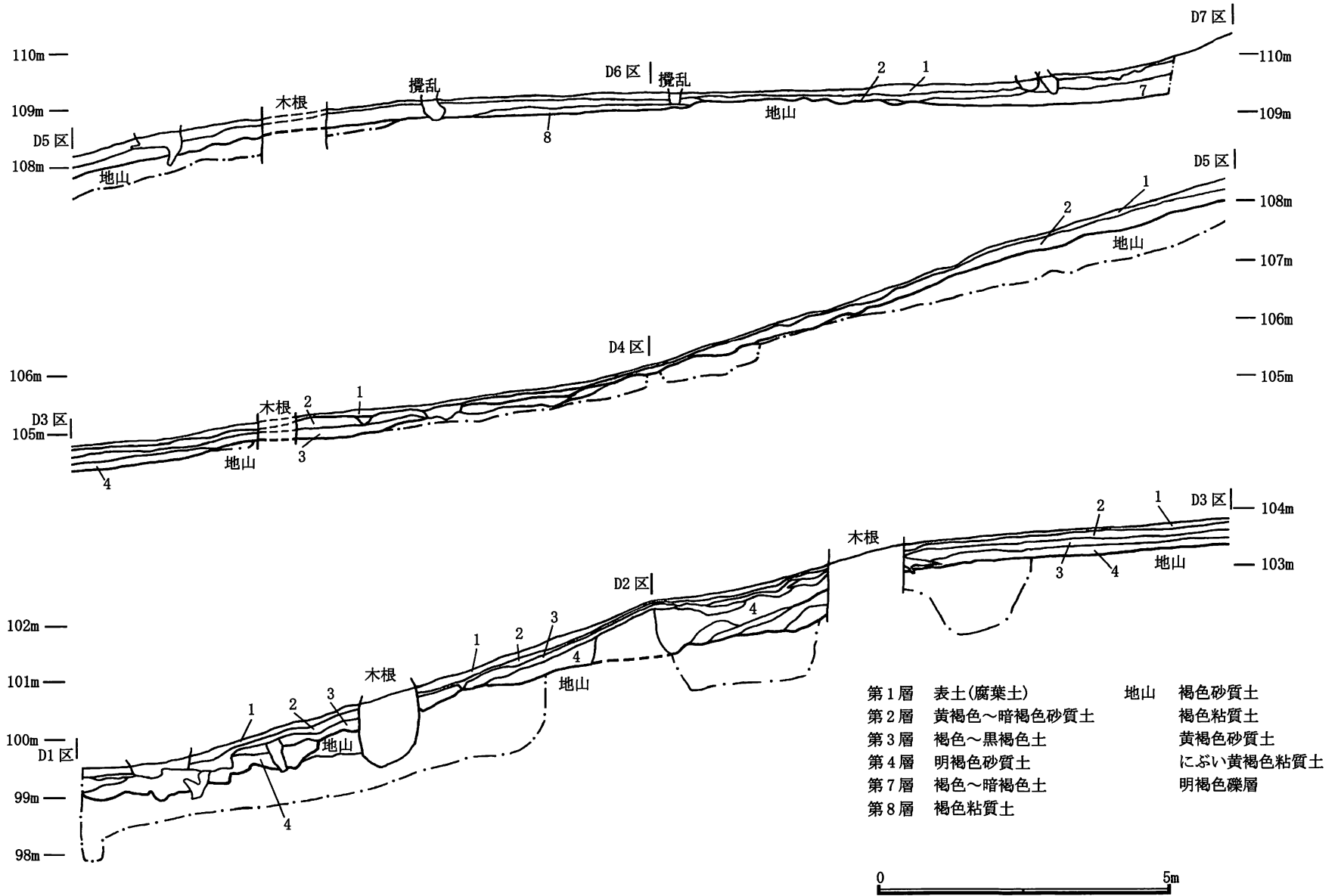

第23図 Dラインセクション図

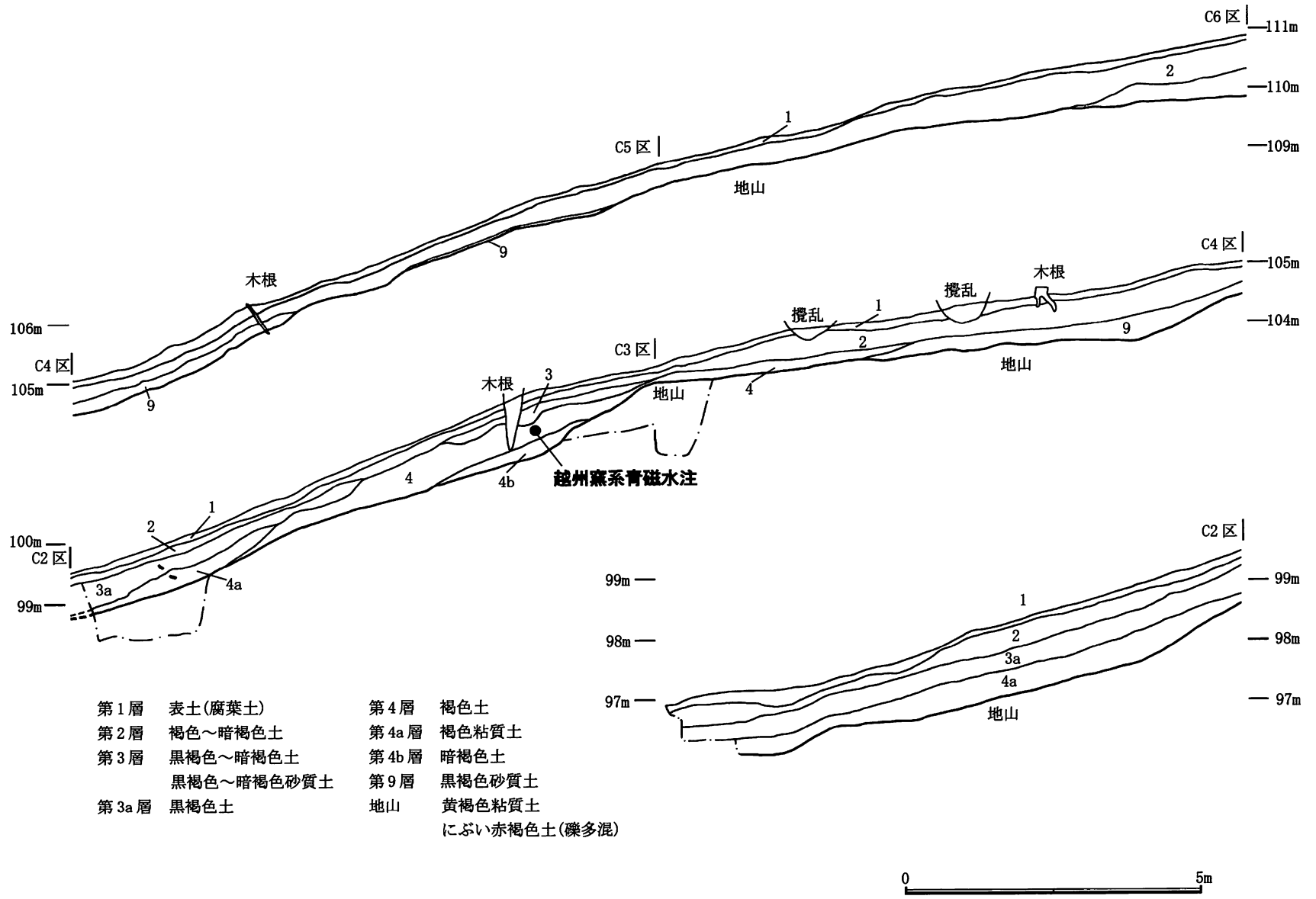

第24図 Cラインセクション図

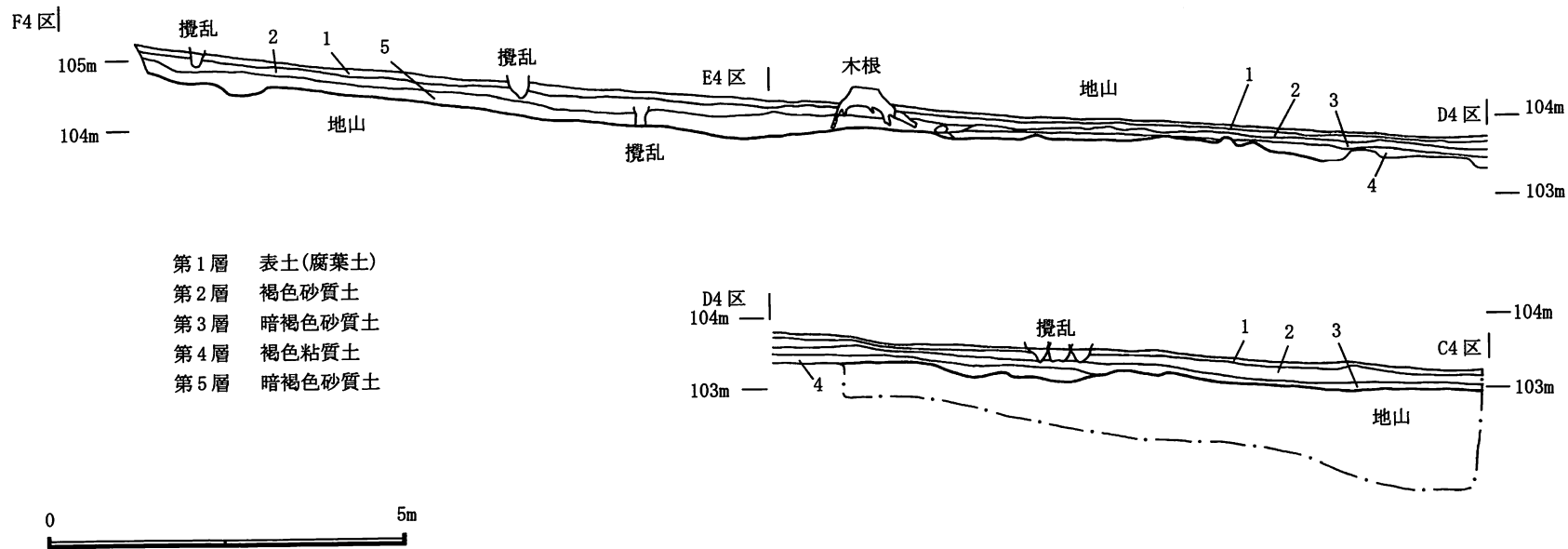
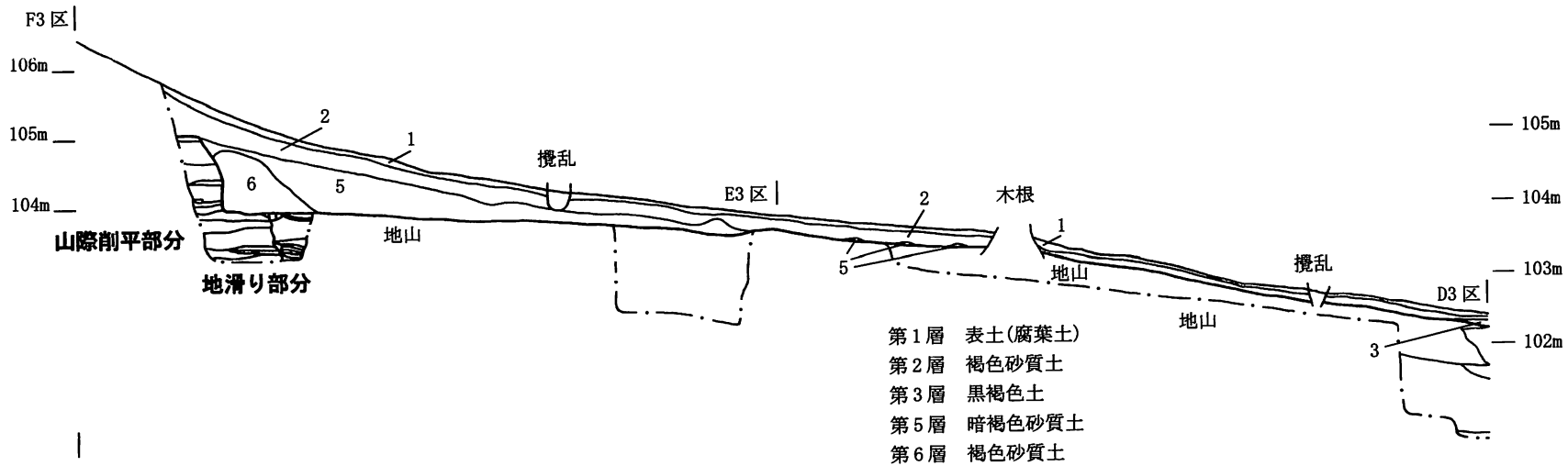

第26図 4ラインセクション図

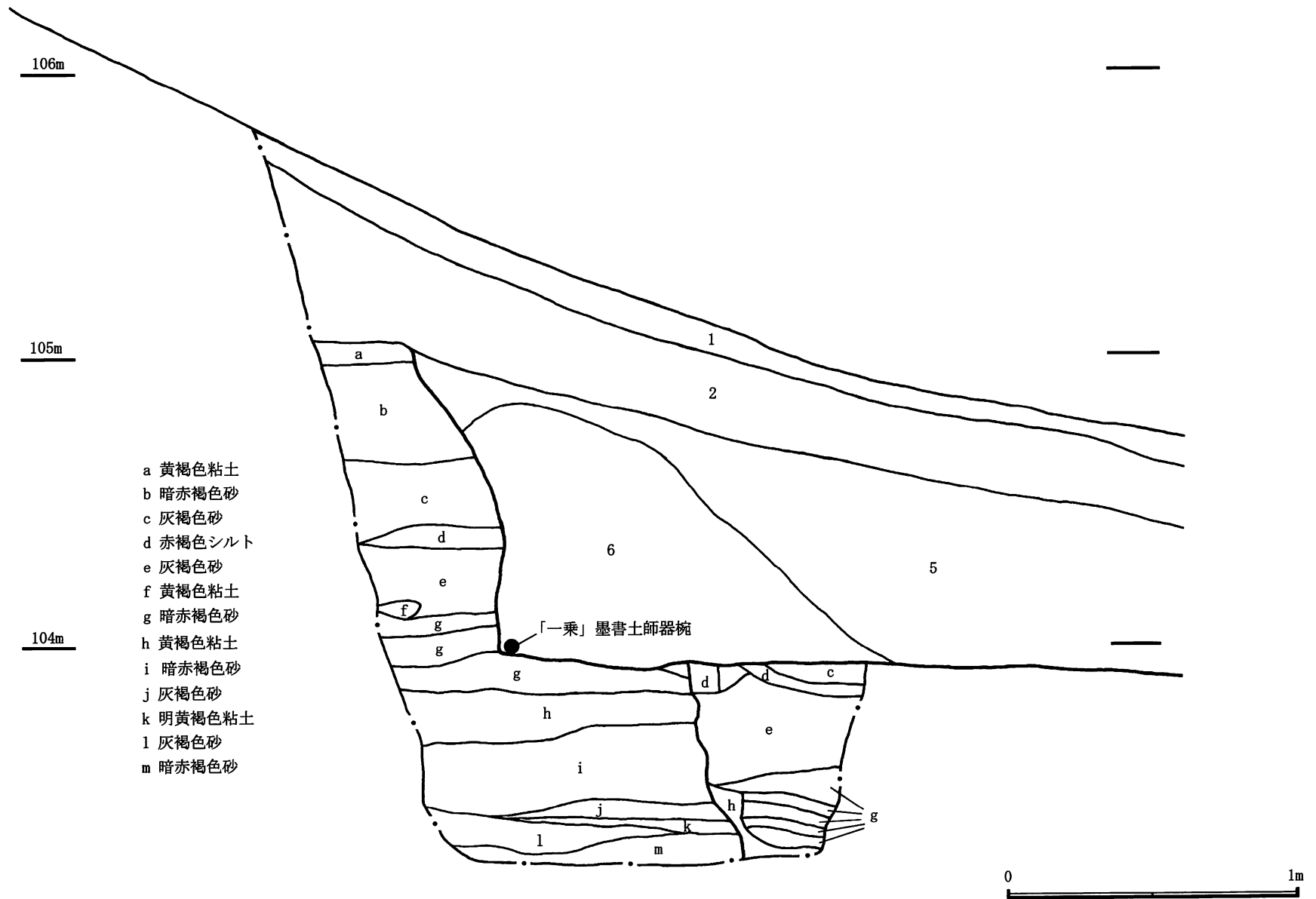



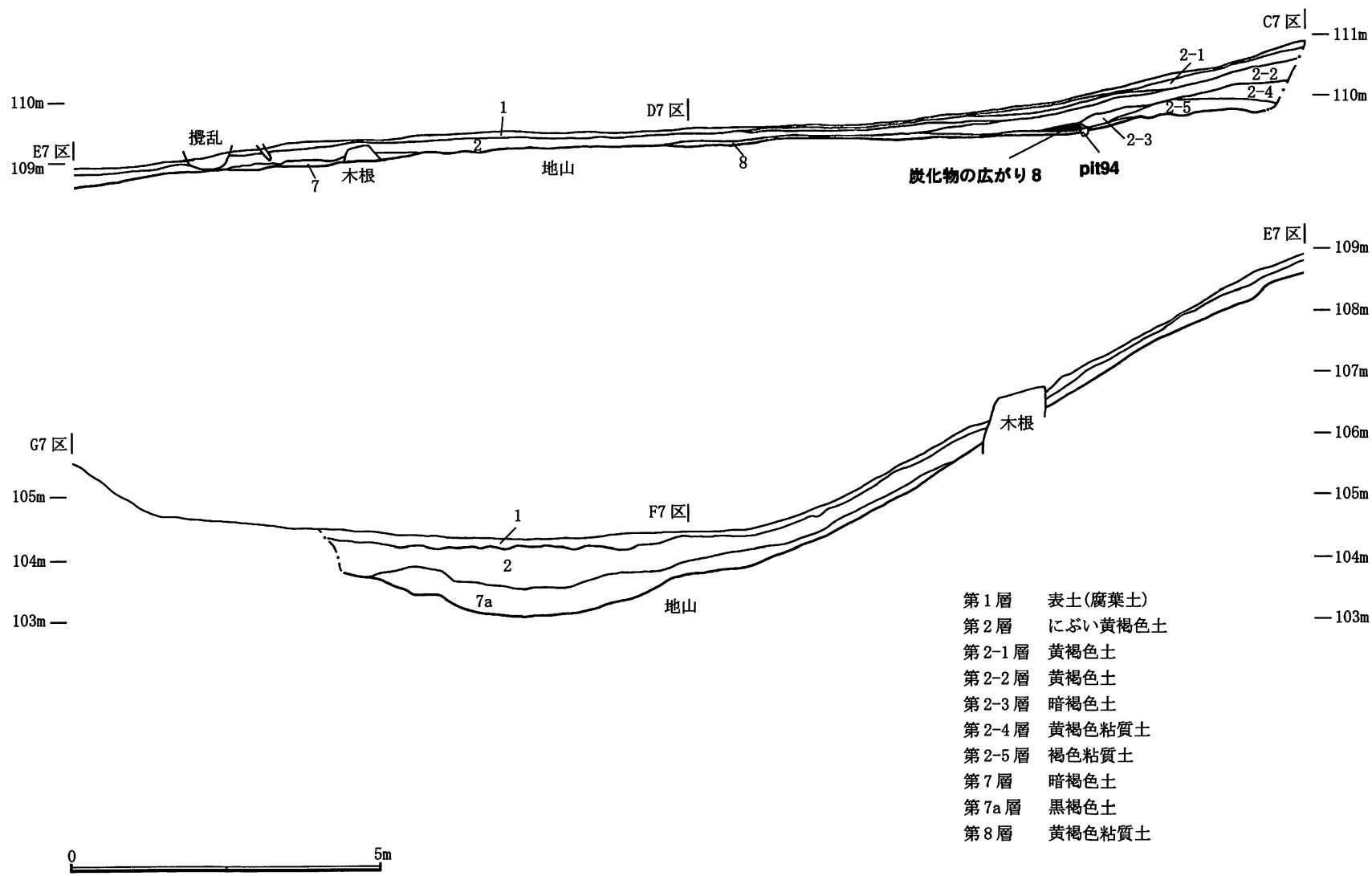

第27図 3ラインセクション図地滑り・山際削平部分(F3区)

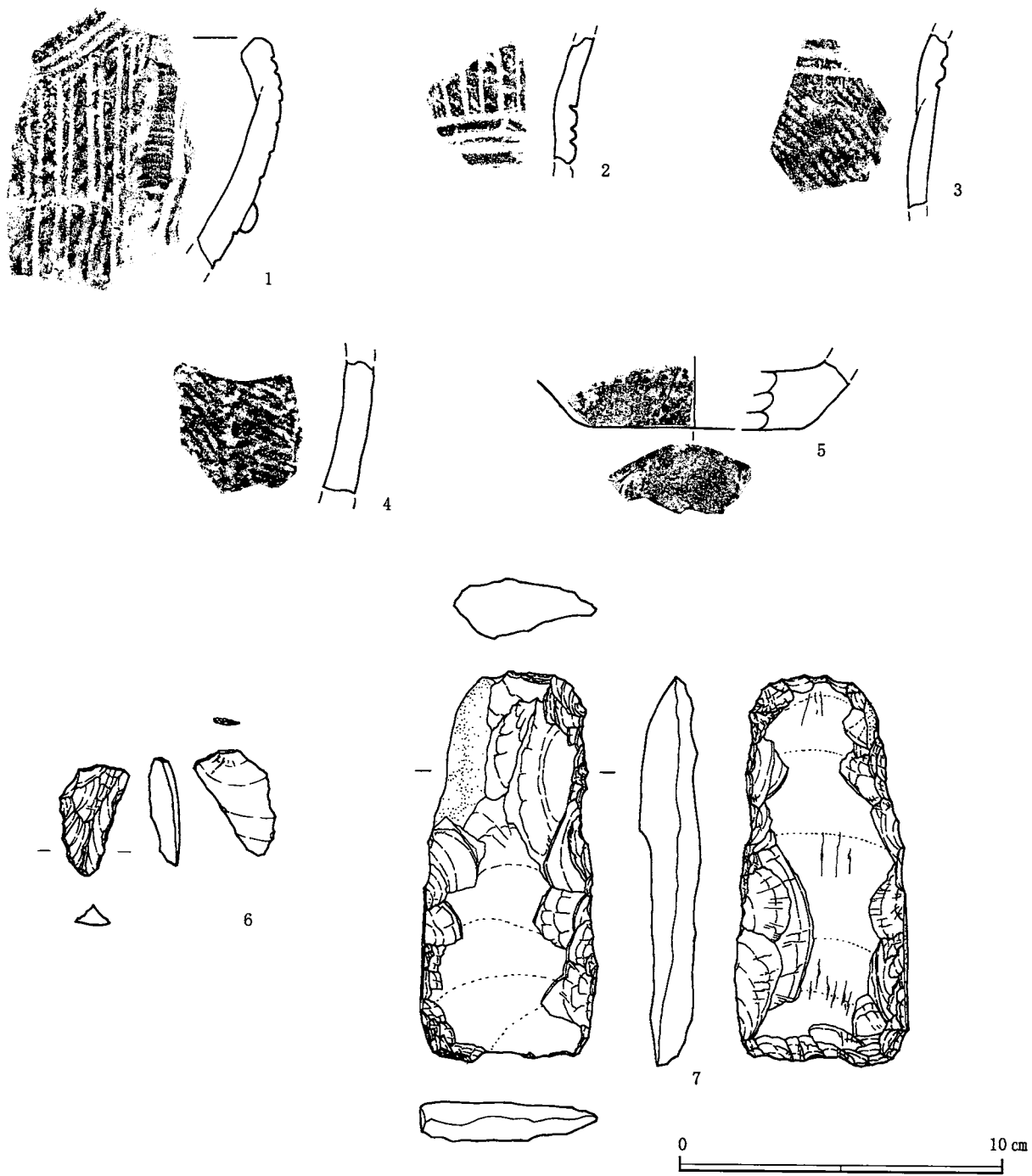

第28図 7ラインセクション図



第29圖 縄文時代 (1~5土器, 6,7石器)

-  黒色
-  油煙
-  赤彩
-  漆

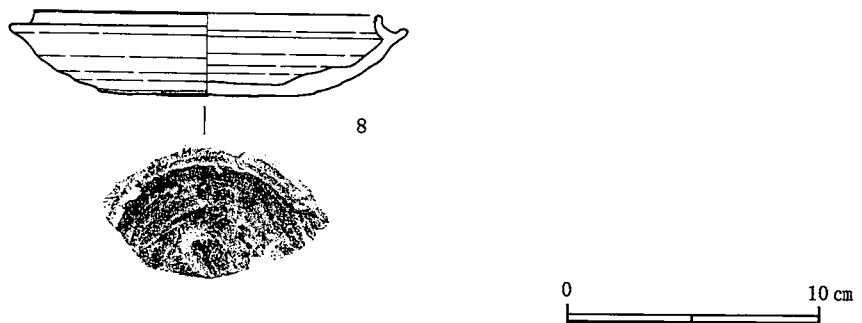

第30圖 古墳時代 (須恵器杯)

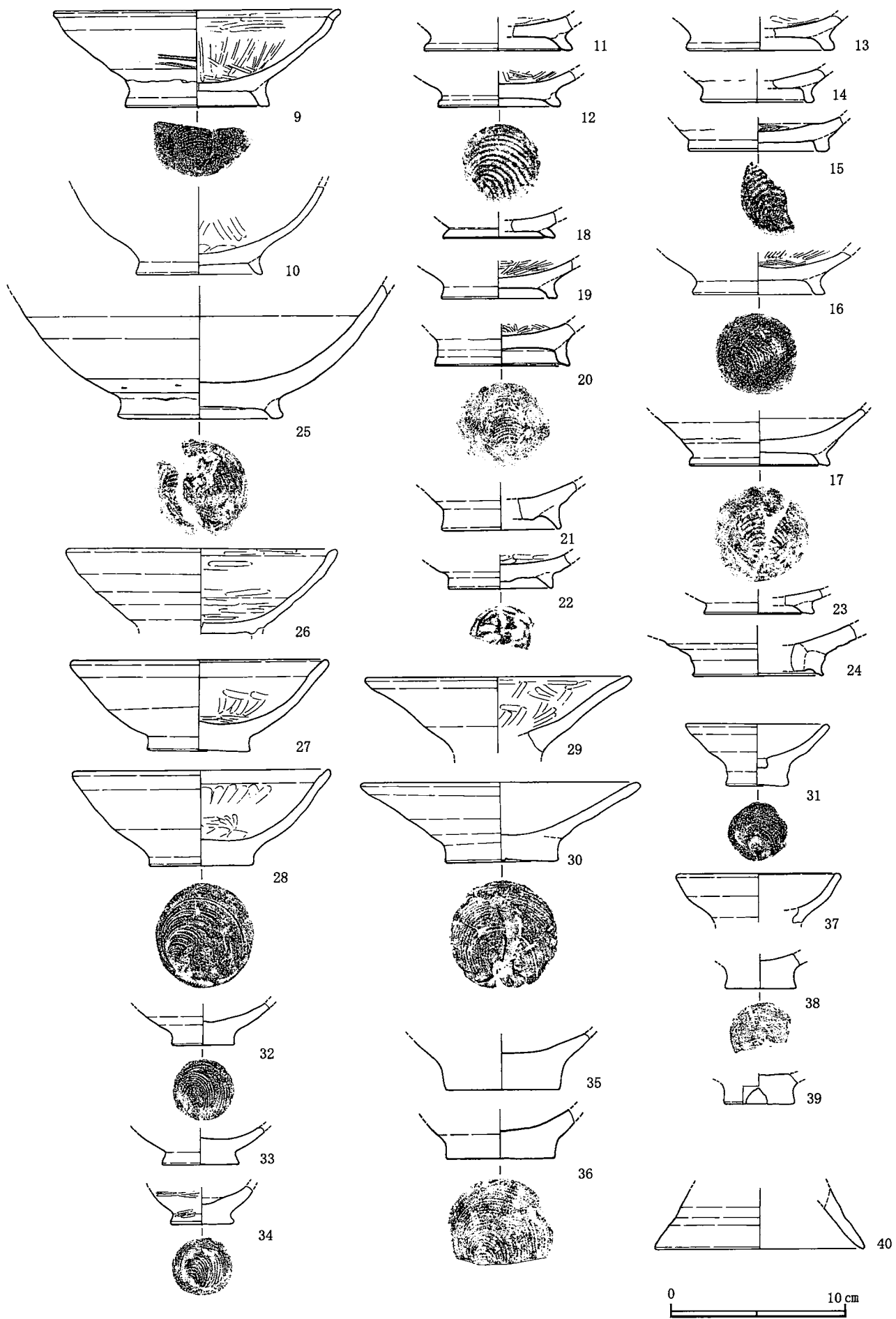

第31图 古代・中世（土師器有台碗，皿，鉢）

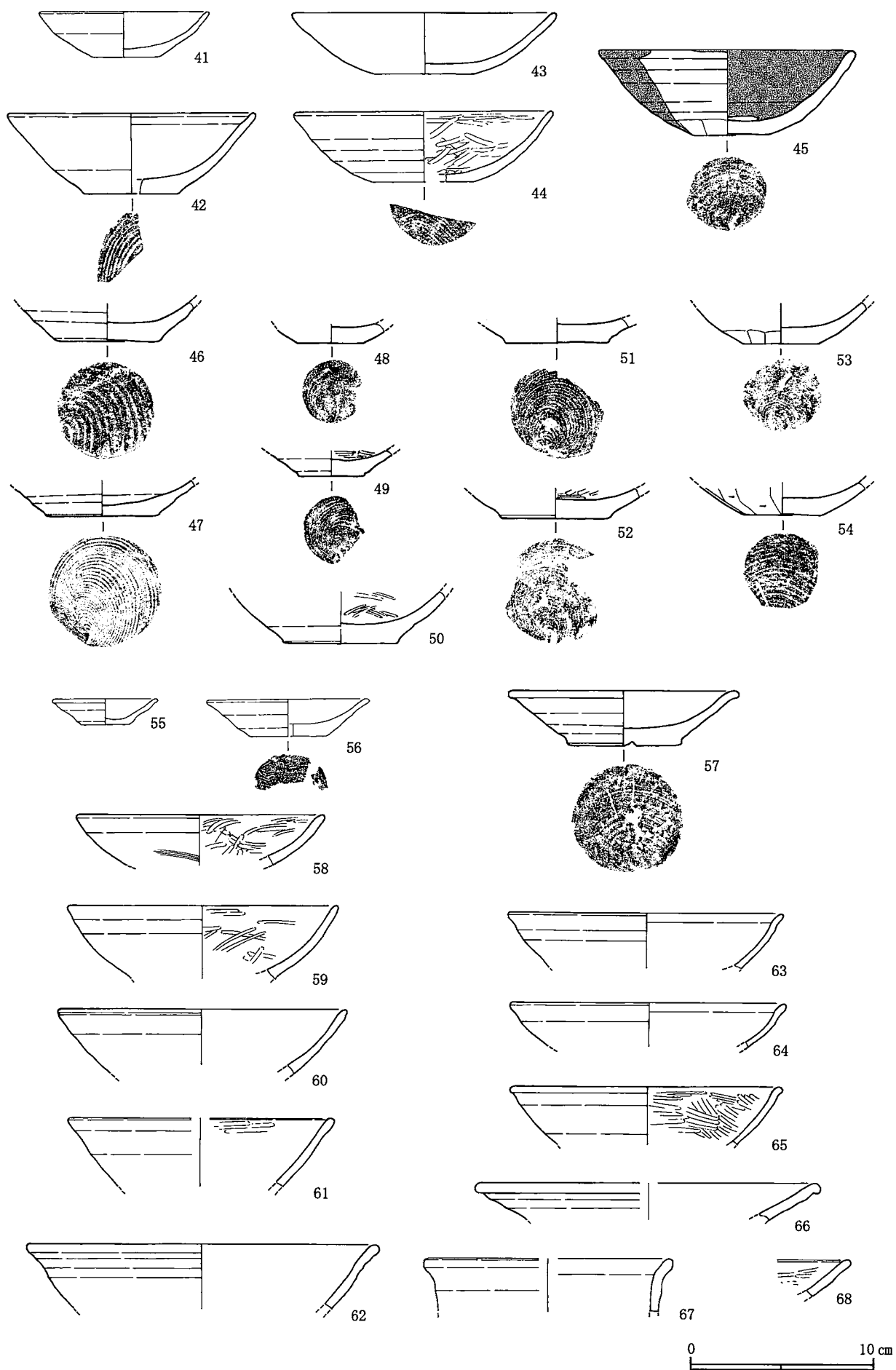

第32図 古代・中世 (41～54・58～68土師器碗, 55～57無台皿)

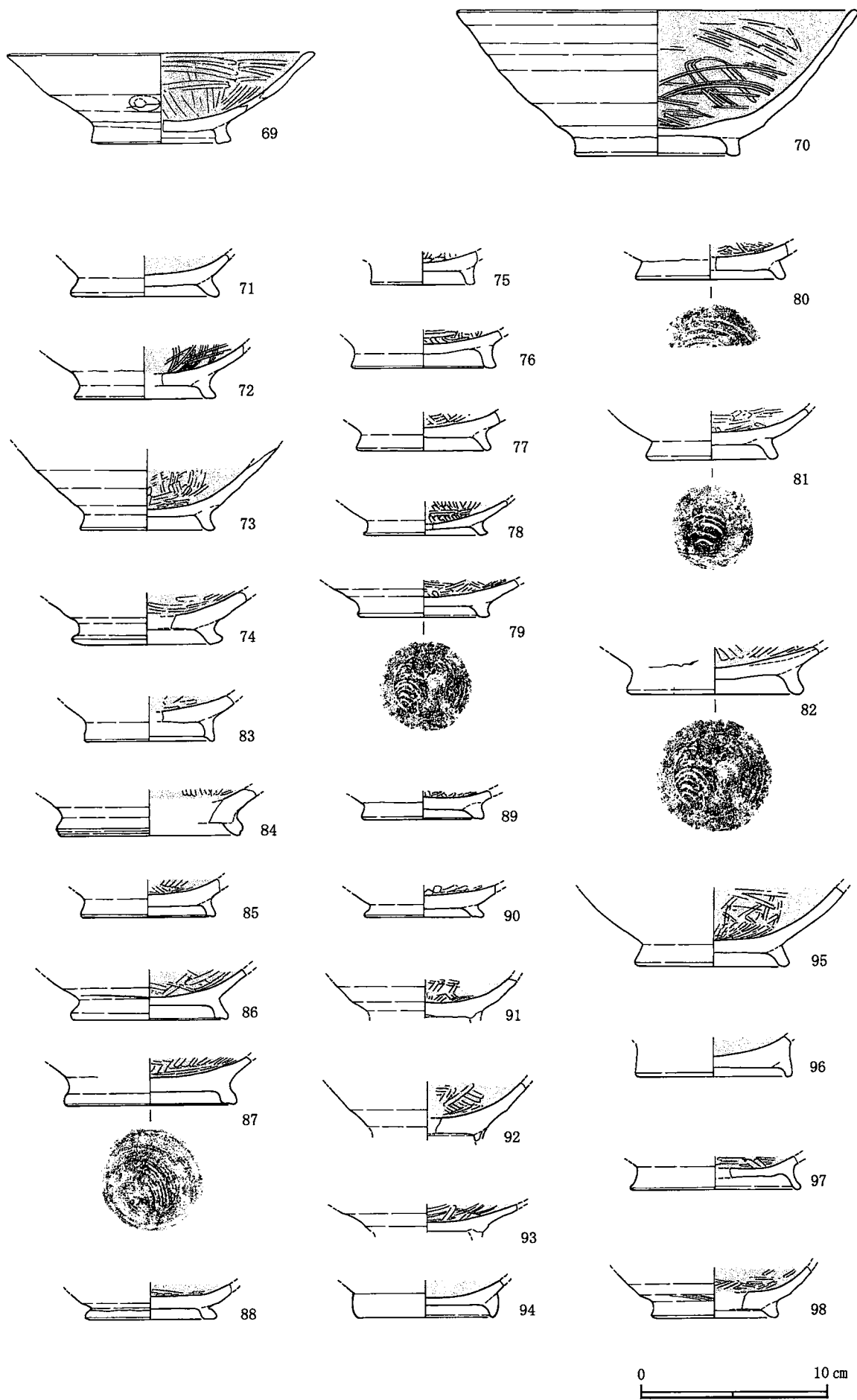

第33图 古代·中世（内黑土師器有台碗）

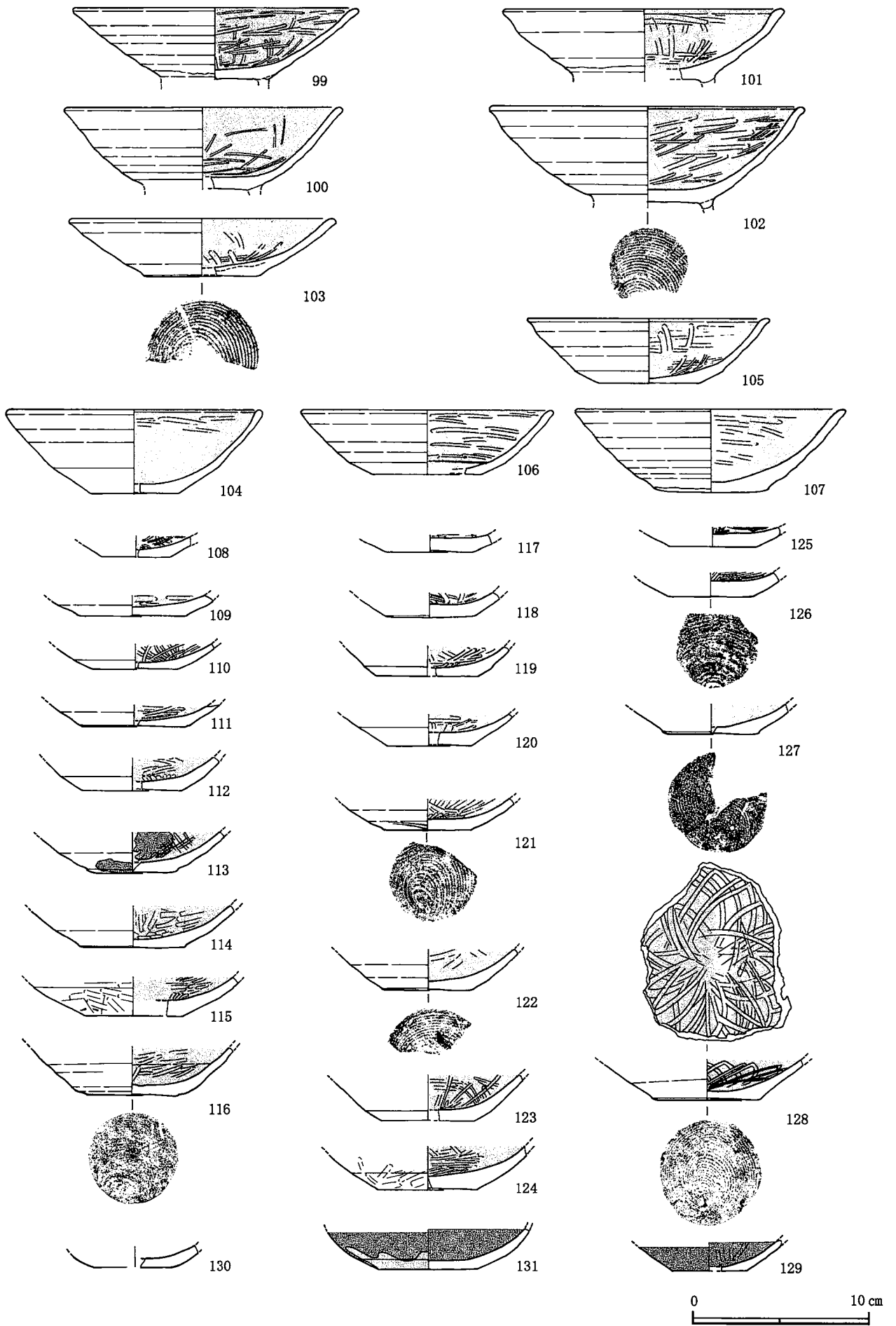

第34図 古代・中世（内黒土師器碗，130漆塗り土師器碗）

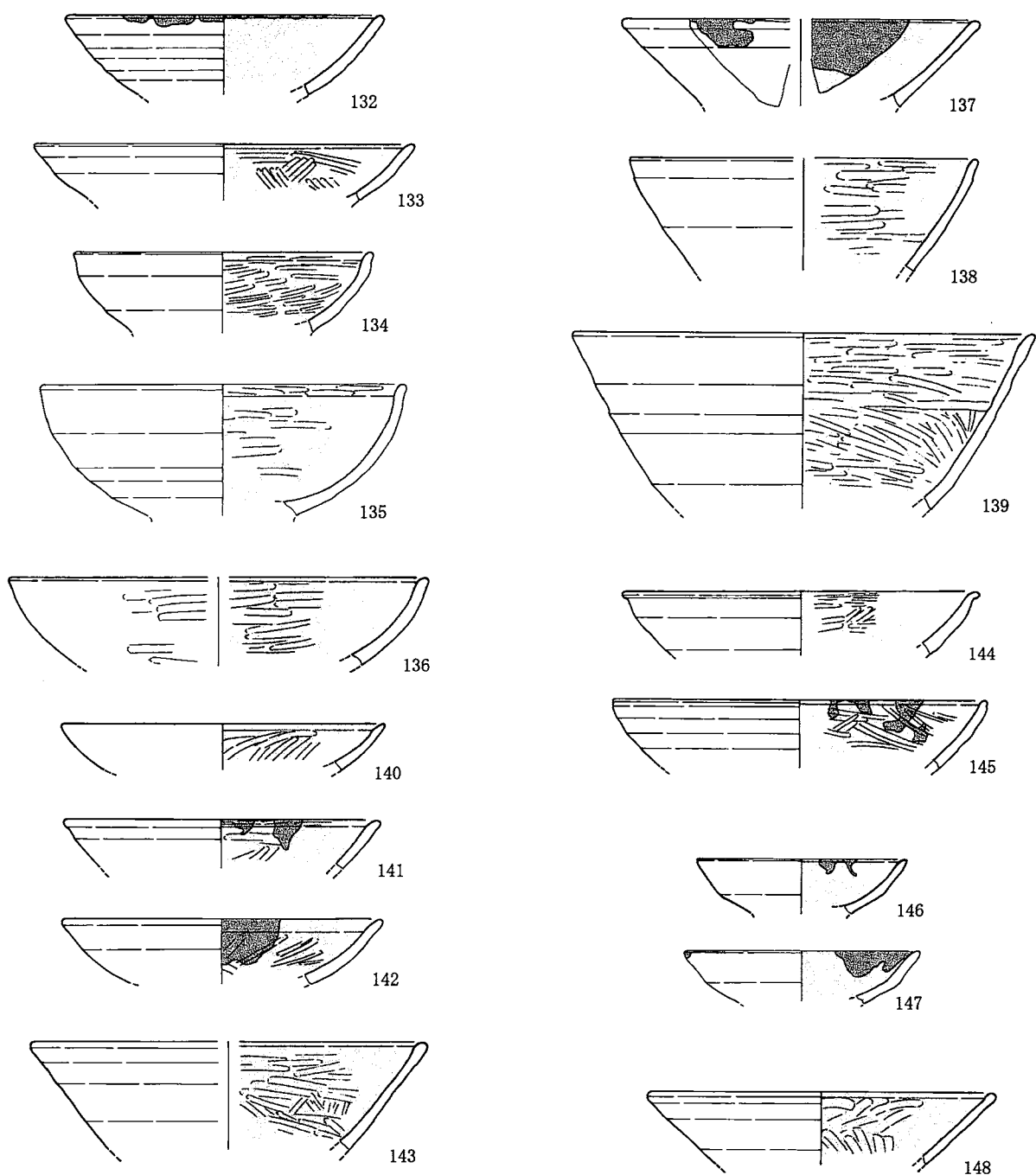

第35图 古代・中世（内黒土師器碗）

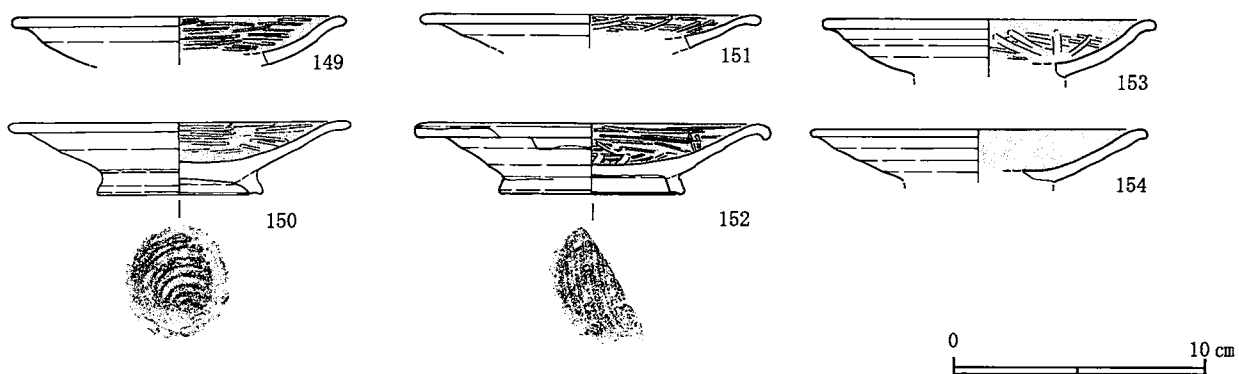

第36图 古代（内黒土師器皿）

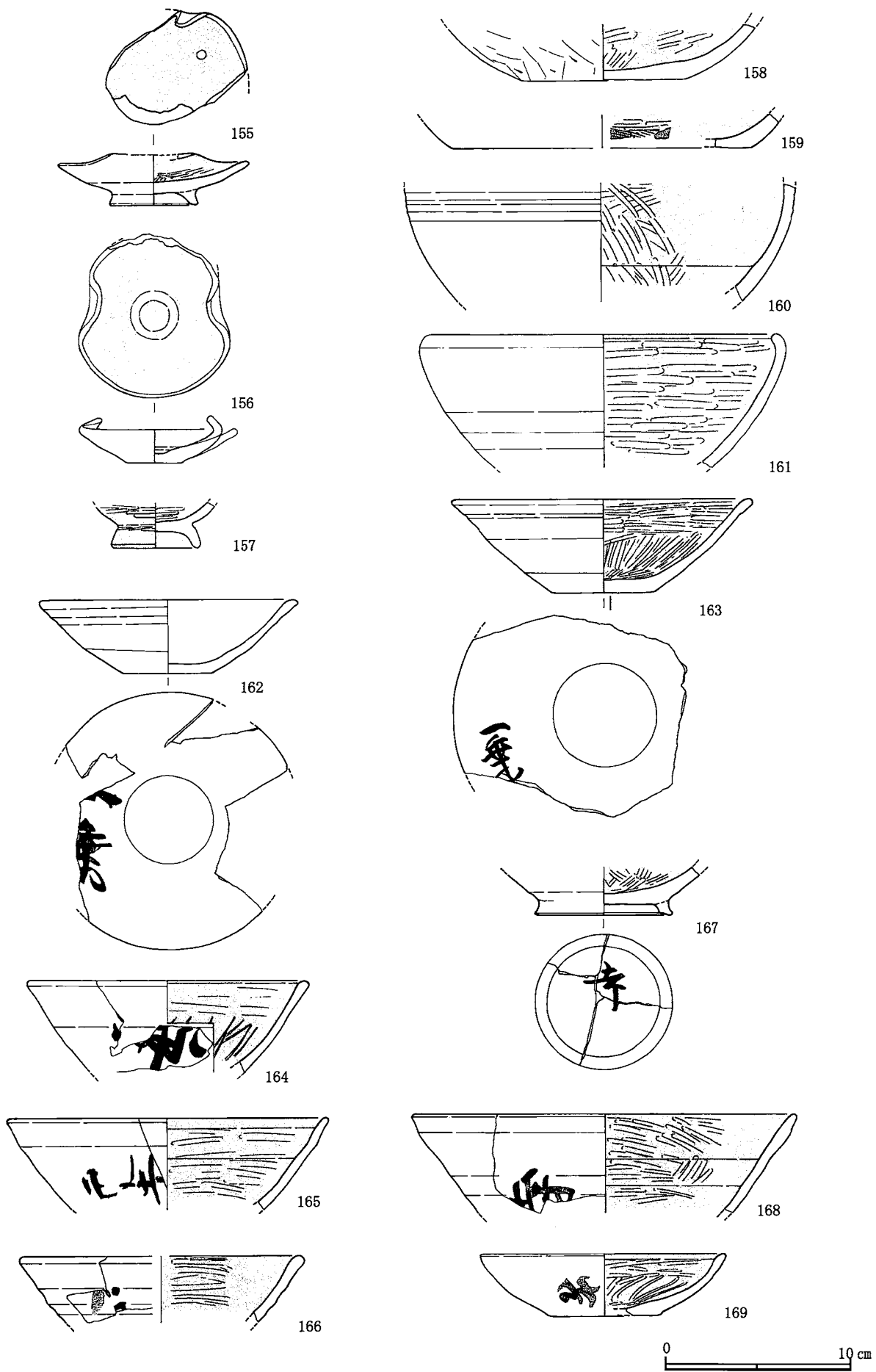

第37図 古代 (155, 156 耳皿, 158, 159 鉢, 160, 161 鉄鉢型, 162 ~ 169 墨書)

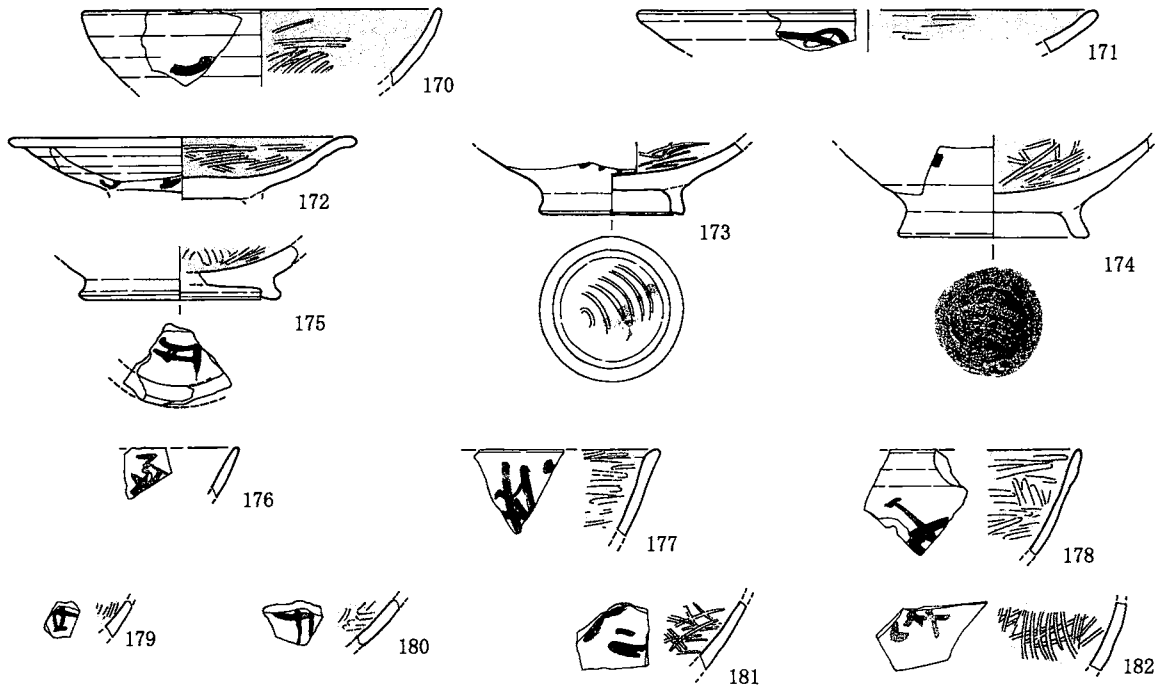

第38图 古代·中世 (土師器·墨書/墨痕)

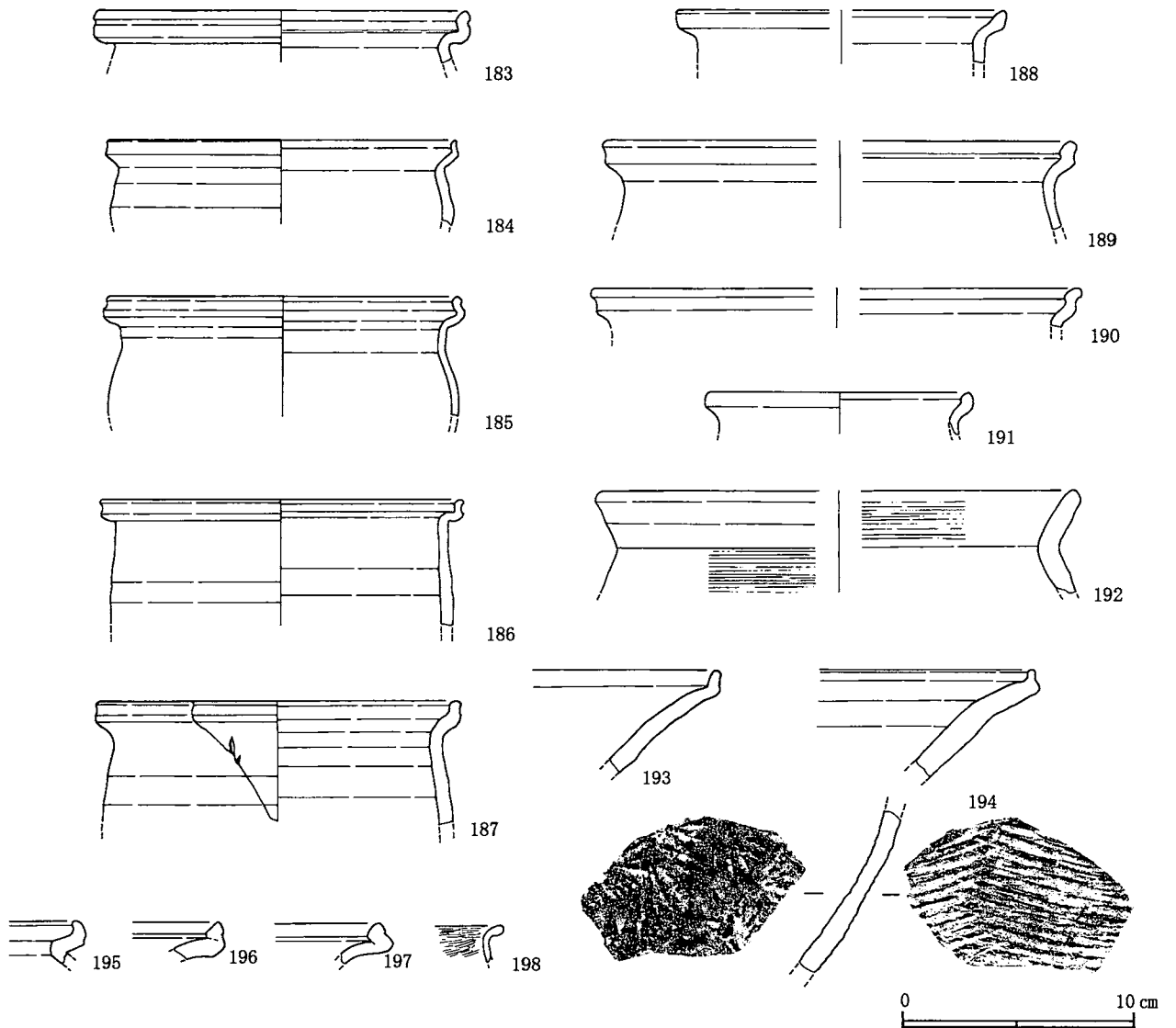

第39图 古代·中世 (土師器甕, 埴)

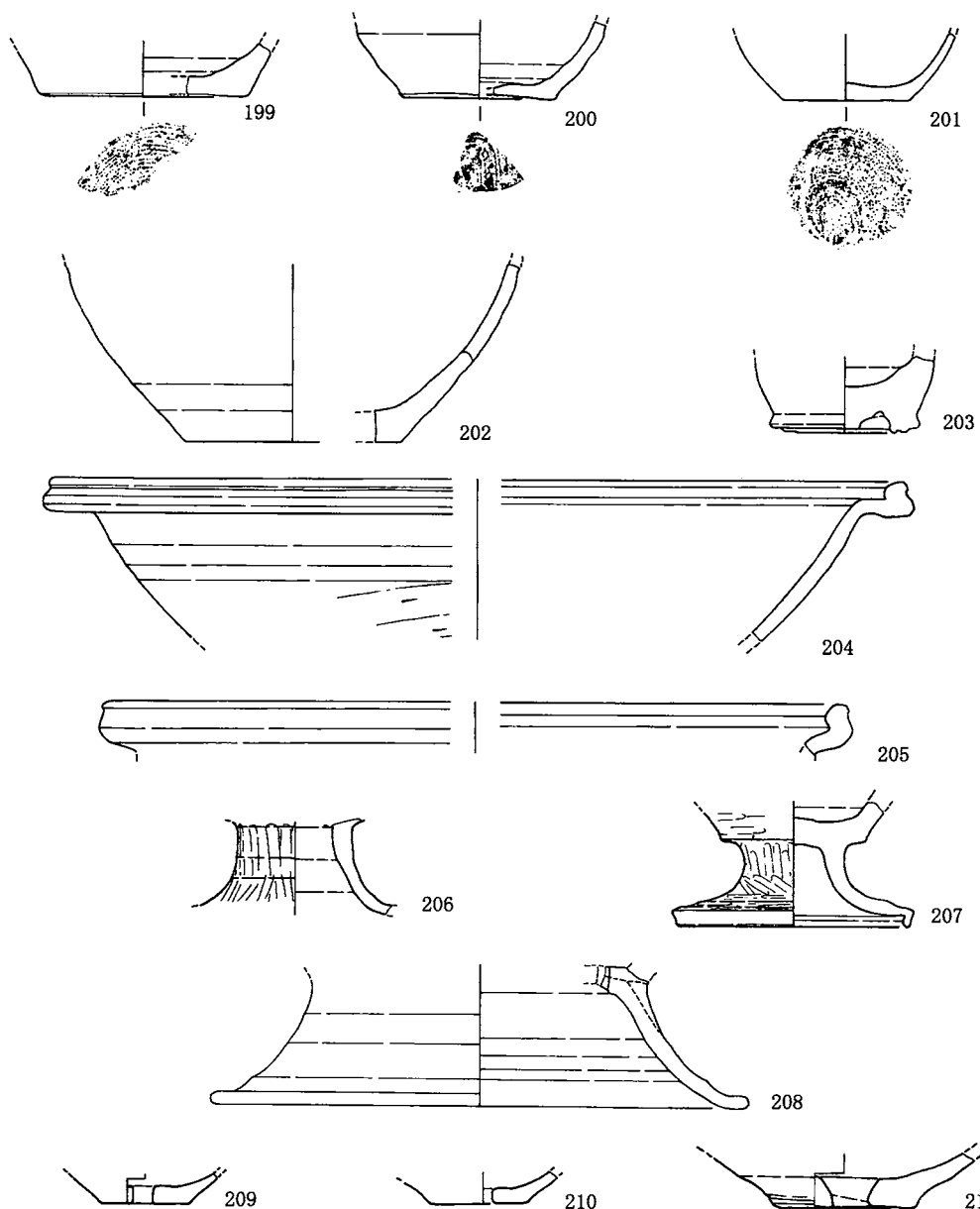

第40图 古代·中世 (199~203 土師器甕底部・204, 205 土師器埴・206, 207 土師器高坏
209~211 土師器底部穿孔)

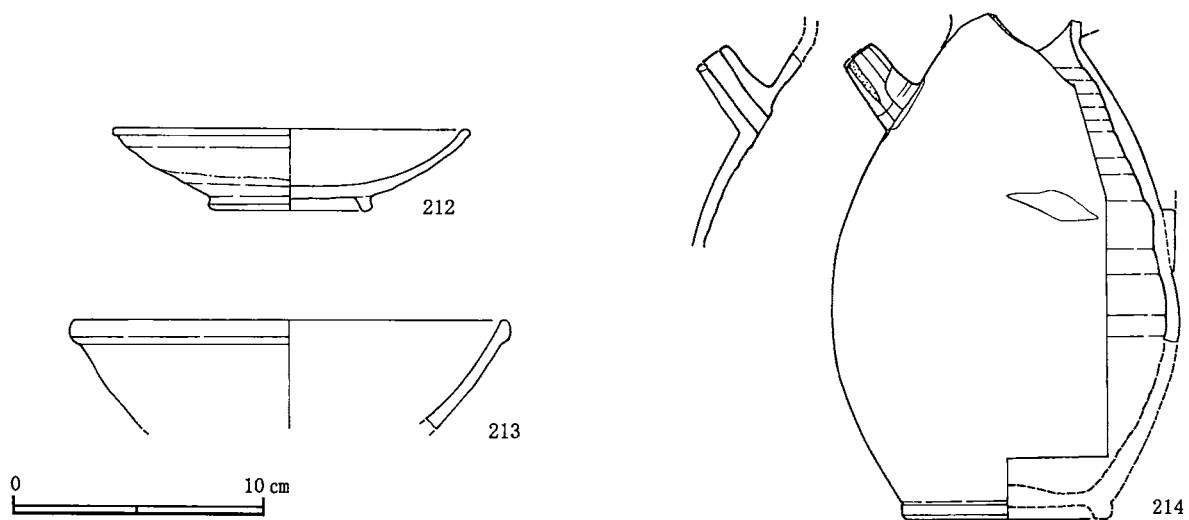

第41图 古代·中世 (212 灰釉, 213 白磁, 214 越州窯系青磁水注)

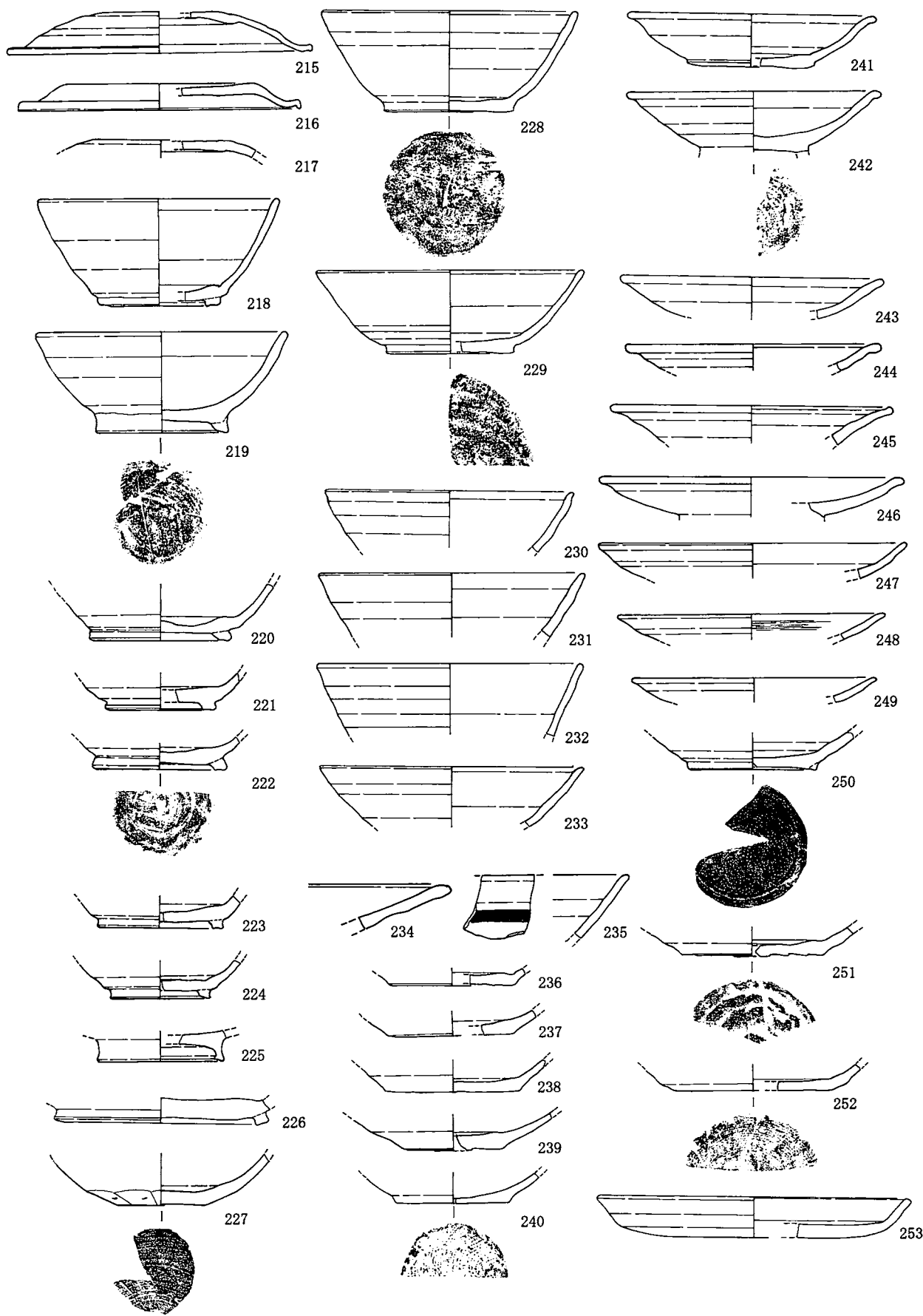

0 10 cm

第42図 古代（須恵器蓋，碗，皿）

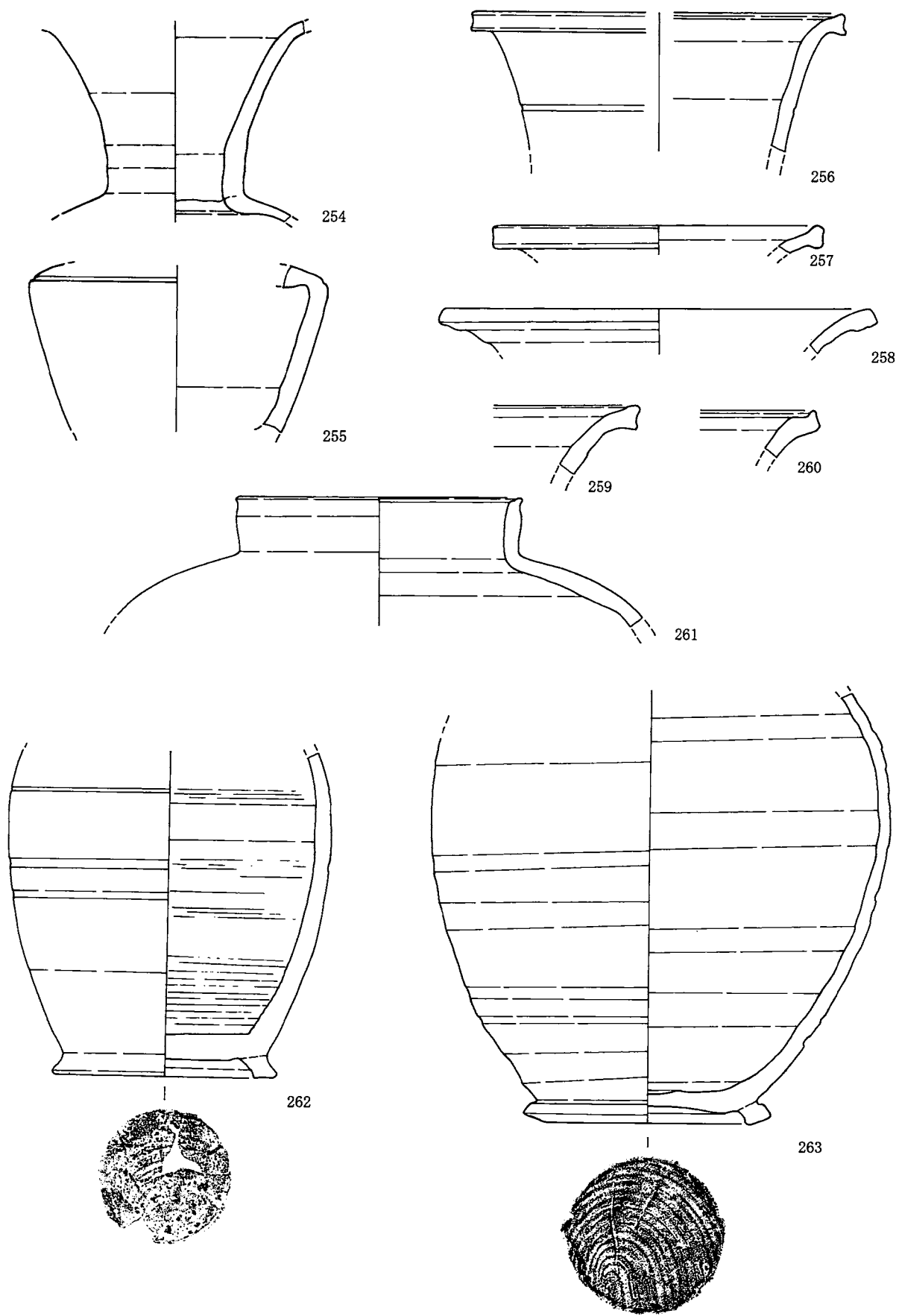

第43図 古代（須恵器瓶類）

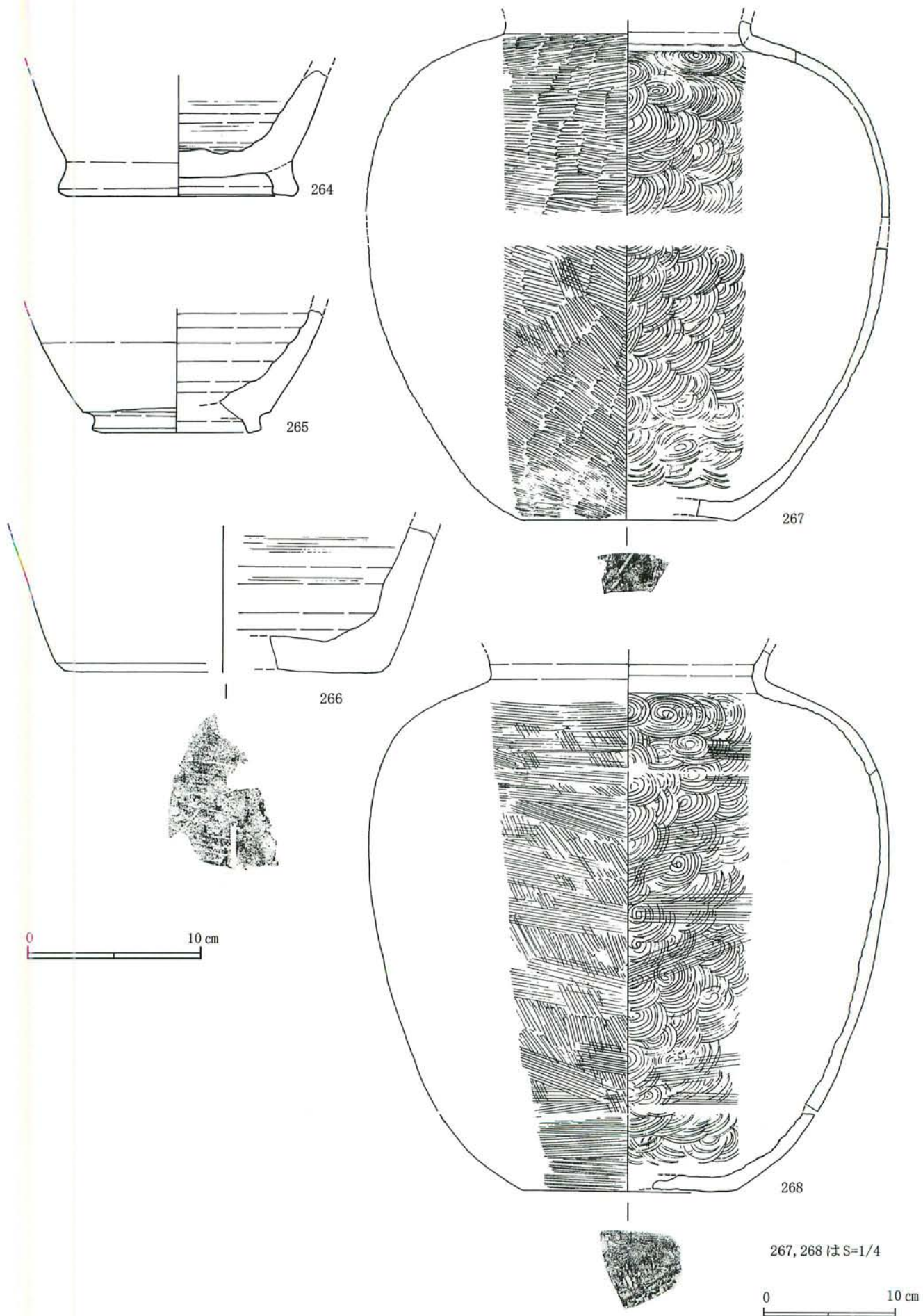

第44図 古代（須恵器瓶，甕類）

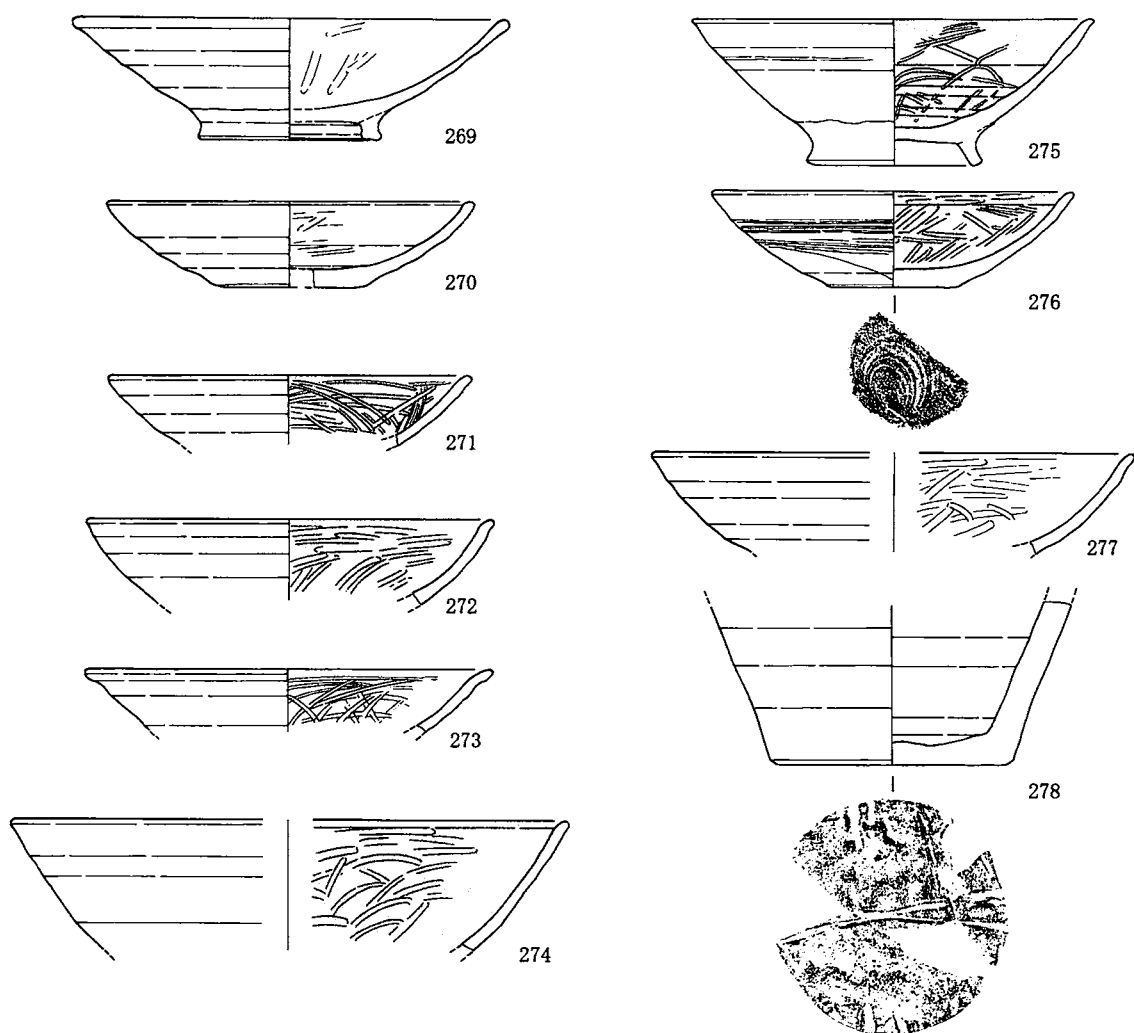

第45図 土器集中1出土遺物 (269～277 土師器, 278 須恵器)

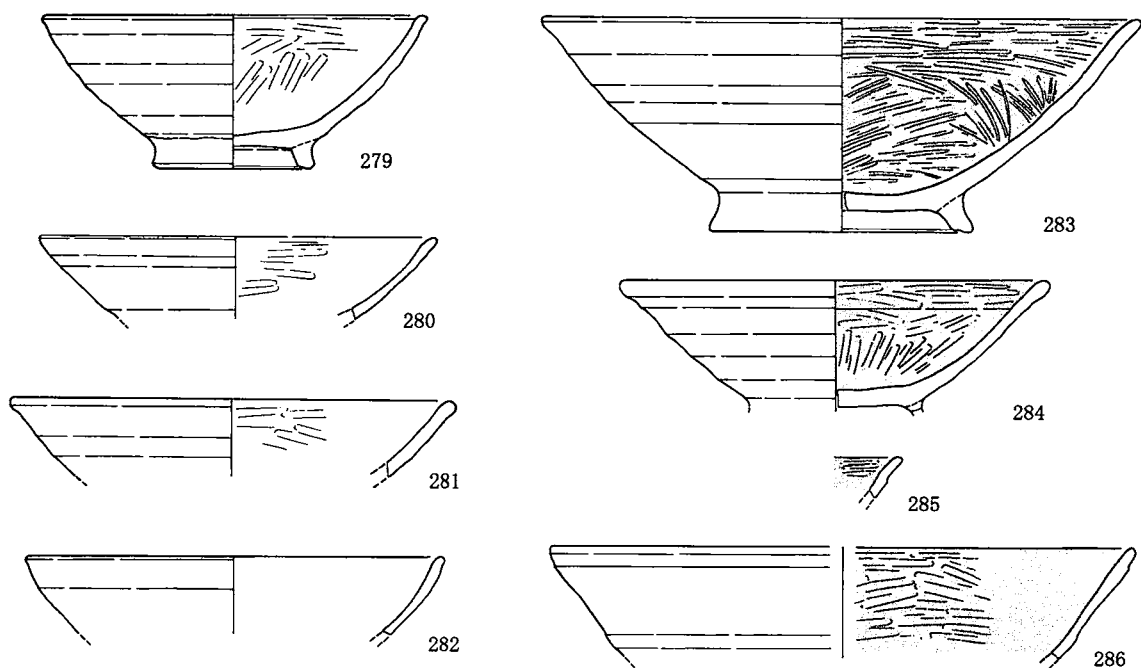

第46図 Pit126 出土遺物

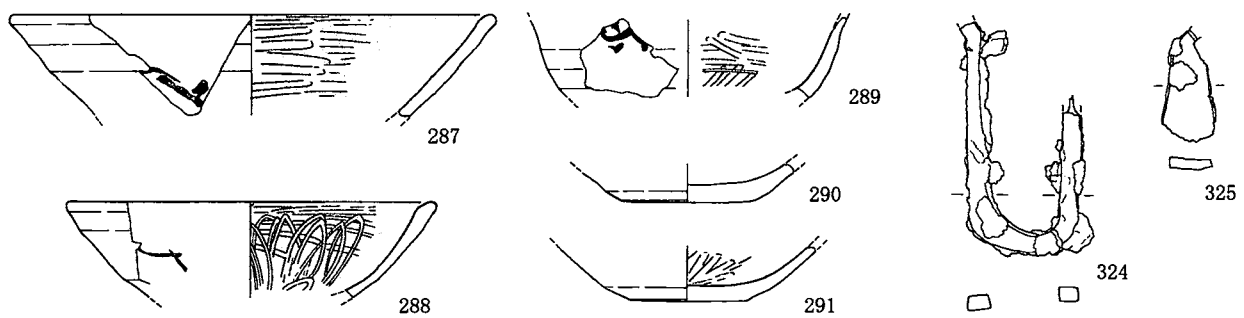

第47図 Pit126 出土遺物 (324, 325 鉄製品)

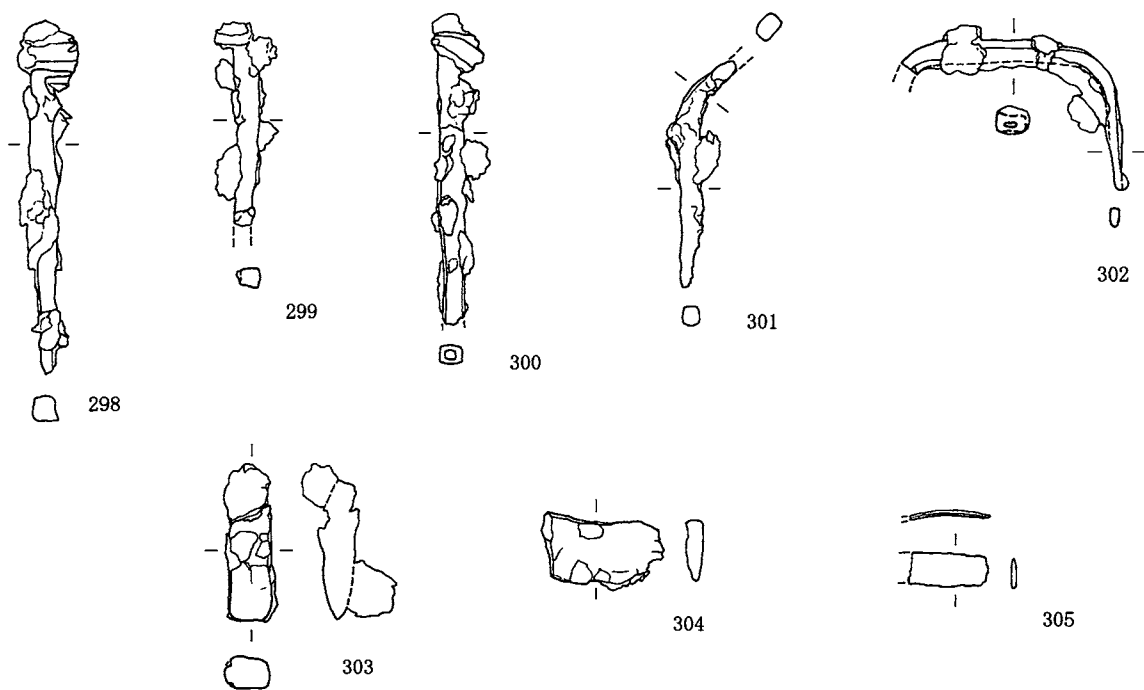
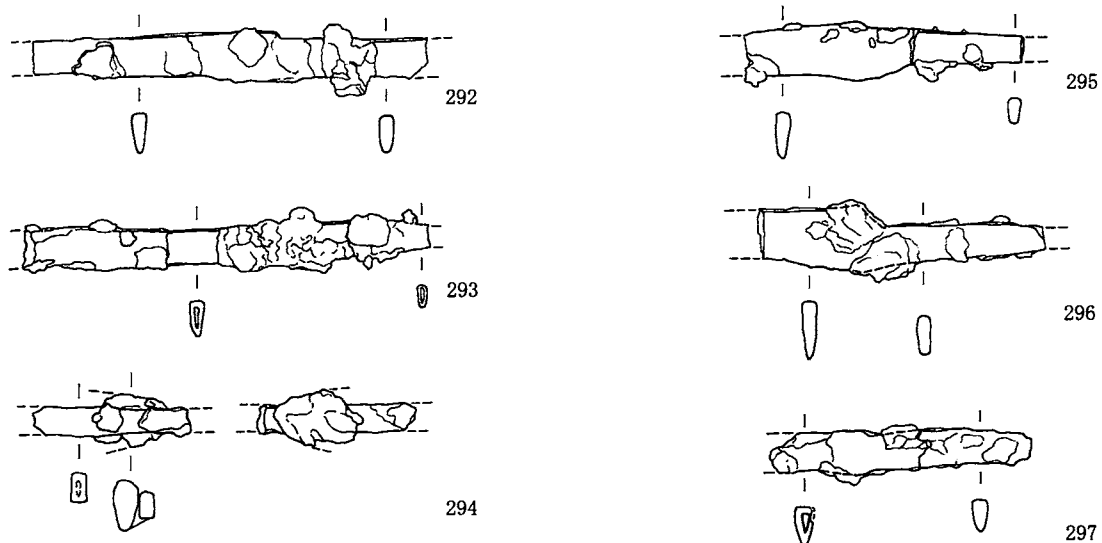

第48図 鉄・銅製品 (292～297 鉄刀子, 298～301 鉄釘, 305 銅製品)

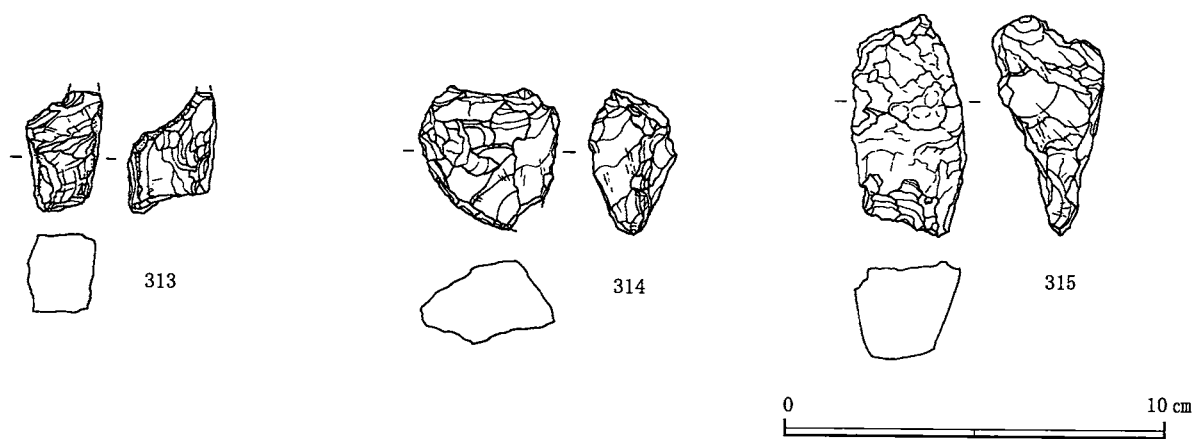
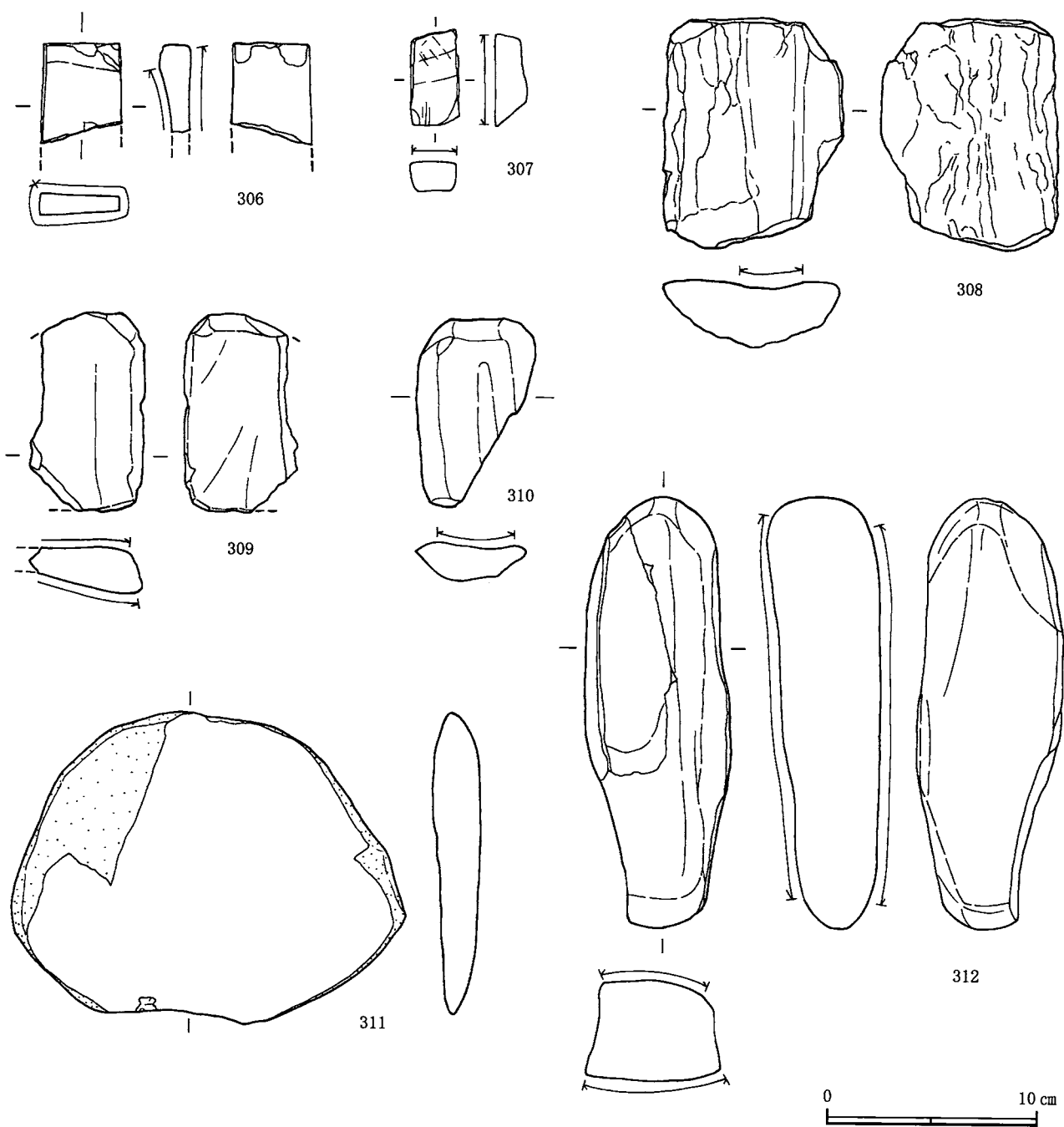

第49圖 石製品 (306 ~ 312 砥石, 313 石錐, 314・315 火打石)

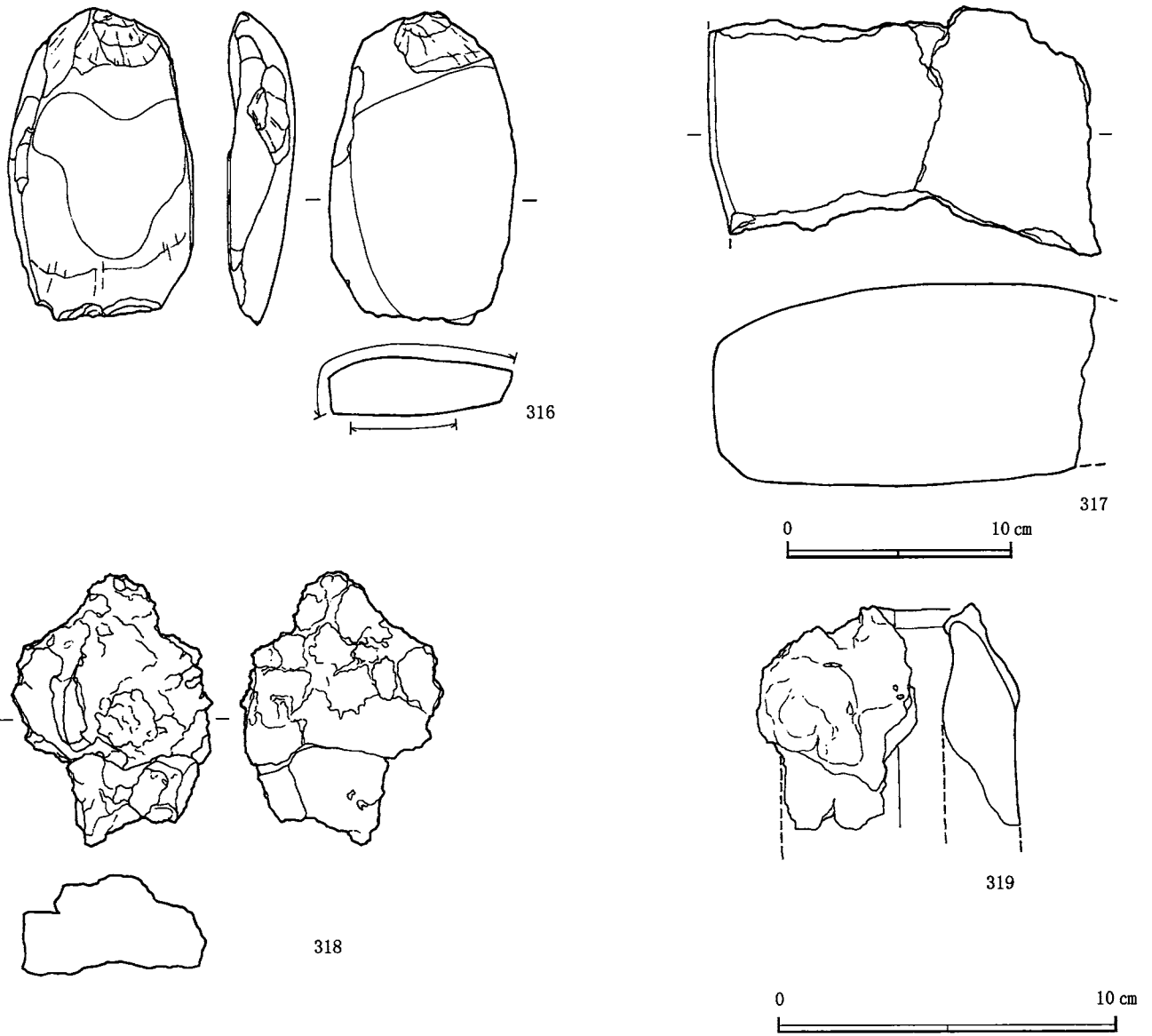

第50图 石製品，鉢滓，鞆羽口 (317 炉石，318 鉢滓，319 羽口)

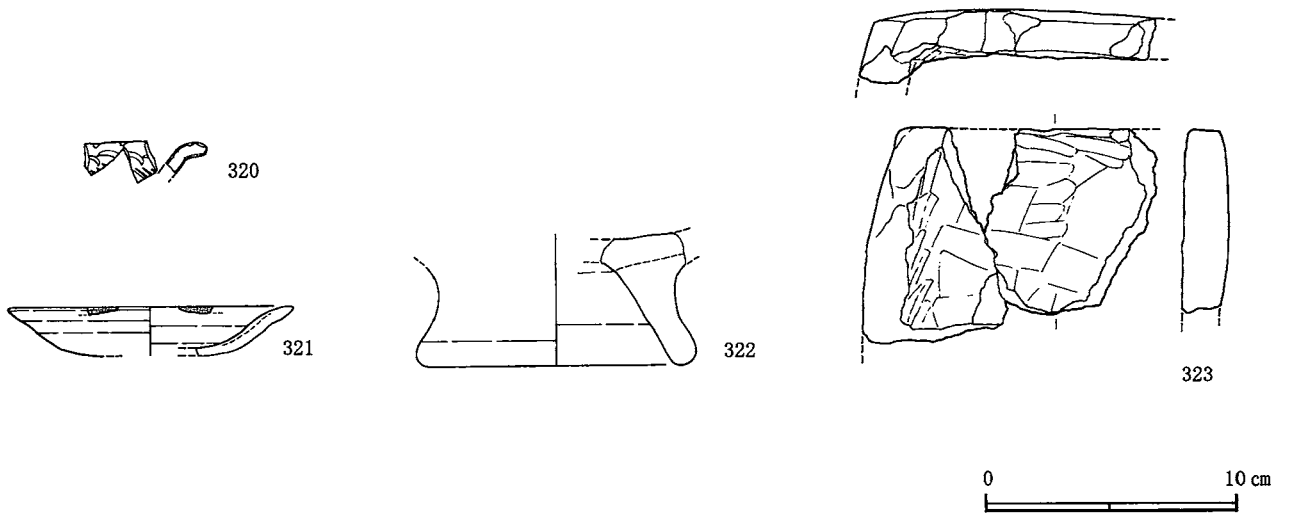

第51图 中世 (320 青磁，321, 322 土師器，323 石製行火)

第1表

金沢大学角間遺跡学生寮建設予定地地点出土遺物観察表

図版番号

通し番号とし、本文、挿図、写真図版と対応している。

登録番号

遺物および実測図の検索の際に必要と考え、記入した。

形態

本文中の分類に対応している。

時期

須恵器・土師器は田嶋編年を主とした。

墨書土器

文字等が解読可能の場合「 」、

文字等が不明の場合□とした。

図版番号	登録番号	種類	器種	形態	出土地点	出土層位	産地	時期	法量 (cm)			調整	色調	焼成	胎土の特徴	遺存度	備考	
									口径	器高	底径							
1	KK97-434	縄文土器			E3	第5層		縄文中期 新保式										
2	KK97-435	縄文土器			D2	第4層		縄文中期 新保式										
3	KK97-436	縄文土器			C3	第4層		縄文中期 新保式										
4	KK97-439	縄文土器			F6	第7a層		縄文中期 新保式										
5	KK97-444	縄文土器			F4	第7a層		縄文中期 新保式										
8	KK97-256	須恵器	坏	坏H	E2	第3層	南加賀	I 1	15.2	3.3	かえり径 12.4	天井部ヘラ切り 後粗いナデ 内外面ヨコナデ	内外面暗灰	良	砂質、長石 大粒の長石	全体1/3		
9	KK97-316	土師器	有台椀	口・胴7 高台4	C2	第4a層			16.2	5.6	8.2	外面～高台ヨコナデ 底部糸切り痕 内面ヘラミガキ	外面にぶい黄橙 内面にぶい橙	やや不良	並質、長石 雲母 海綿骨針	口縁部 1/10 底部1/2	KK97 - 317, 318 と 接合 化粧土?	
10	KK97-362	土師器	有台椀	高台1	C2, E3	第3a, 4, 5					7.2	高台付近ヨコナデ	外面橙	良	並質、長石	底部ほぼ完		
11	KK97-361	土師器	有台椀	高台1	C2	第2層					8.4	残りの部分 摩耗激しく不明 外面ヨコナデ	内面黄橙 外面橙 内面にぶい橙	良	並質、長石 雲母	底部1/3	内面に墨 が付着? 転用硯?	
12	KK97-314	土師器	有台椀	高台1	C2	第4a層					7.0	底部回転糸切り痕 外面ヨコナデ 内面ヘラミガキ	内外面橙	やや不良	並質、長石 石英、雲母 海綿骨針	口縁部無し 底部完		
13	KK97-165	土師器	有台椀	高台2	E3	第4層					8.4	底部回転糸切り痕 外面ヨコナデ 内面摩耗激しく不明	外面黄橙 内面橙	良	並質、長石 雲母 海綿骨針	底部1/2		
14	KK97-352	土師器	有台椀	高台2	C4	第2層					6.4	外面ヨコナデ、内面 摩耗激しく不明	外面黄橙～橙 内面にぶい橙	良	並質、長石 雲母 海綿骨針	底部1/2		
15	KK97-311	土師器	有台椀	高台2	C2	第4a層					8.0	底部回転糸切り痕 外面ヨコナデ 内面ヘラミガキ	内外面明黄褐	良	並質、長石 雲母 海綿骨針	底部1/2		
16	KK97-315	土師器	有台椀	高台2	C2	第3a層					7.4	底部回転糸切り痕 外面ヨコナデ 内面ヘラミガキ	外面浅黄橙 内面灰黄	良	並質、長石 雲母 海綿骨針	口縁部無し 底部完		
17	KK97-312	土師器	有台椀	高台2	C2	第4a層					8.0	底部回転糸切り痕 外面ヨコナデ 内面摩耗激しく不明	外面浅黄橙～黄橙 内面黄橙	やや不良	並質、長石 雲母	口縁部無し 底部完		
18	KK97-360	土師器	有台椀	高台4	C2	第2層					6.4	底部ナデ 外面ヨコナデ 内面摩耗激しく不明	外面黄橙 内面にぶい黄橙	良	並質、長石 雲母	底部1/3		
19	KK96-393	土師器	有台椀	高台4	C2	第2層					6.6	外面ヨコナデ 内面ヘラミガキ	外面黄褐～にぶい 黄橙 内面浅黄	良	並質、長石 石英、雲母 海綿骨針	底部完		

図版番号	登録番号	種類	器種	形態	出土地点	出土層位	産地	時期	法量 (cm)				調整	色調	焼成	胎土の特徴	遺存度	備考
									口径	器高	底径	その他						
20	KK97-313	土師器	有台椀	高台4	C2	第4a層					7.7		底部回転糸切り痕 外面ヨコナデ 内面ヘラミガキ	内外面浅黄橙	やや不良	並質、長石 雲母、石英	口縁部無し 底部完	
21	KK97-496	土師器	有台椀	高台8	C3	第3層					6.8		外面ヨコナデ 内面ヘラミガキ	内外面にぶい橙	良	並質、長石 雲母	口縁部無し 底部1/4	
22	KK97-359	土師器	有台椀	高台8	C2	第2層					6.0		底部指押さえ 外面ヨコナデ 内面ヘラミガキ	外面黄橙 内面橙	良	並質、長石 雲母	底部1/3	
23	KK97-527	土師器	有台椀	高台10	E3	第5層					6.2		外面ヨコナデ 内面ヘラミガキ	内外面浅黄橙	良	並質、長石 雲母	口縁部無し 底部1/4	
24	KK97-494	土師器	有台椀	高台11	D3	第5層					7.4		内面ヘラミガキ 内外面ヨコナデ	内外面にぶい黄橙	良	並質、長石 雲母	口縁部無し 底部1/4	
25	KK96-39	土師器	有台椀		D2	第2-3層					7.4		外面上半ヨコナデ 下半ヘラ削り 内面ヨコナデ	内外面にぶい黄橙	良	並質、長石 大粒の長石 海綿骨針	底部ほぼ完	旧333と接合
26	KK97-117	土師器	有台椀	口・胴9	E3	第5層				15.2			底部静止糸切り痕 底部糸切り痕 外面ヨコナデ 内面ヘラミガキ	内外面灰白	良	並質、長石 大粒の長石 大粒の石英 小石、雲母	全体2/3	
27	KK97-113	土師器	有台椀	口・胴1 高台9	E3	第5層		中世1-II	14.5	5.3	5.9		底部回転糸切り痕 内面ヘラミガキ 内面口縁部から 外面ヨコナデ	内外面黄橙	良	並質、長石 雲母	口縁部3/4 底部完	
28	KK97-91	土師器	有台椀	口・胴2 高台9	E3	第5a層		中世1-II	14.8	5.5	6.0		底部回転糸切り痕 内面ヘラミガキ 内面口縁部から 外面ヨコナデ	内外面橙～黄橙	良	並質で長石 雲母 海綿骨針 木片跡有り	口縁部1/8 底部完	
29	KK97-399	土師器	有台皿	口・胴2 高台9	E3	第3層		中世1-II	15.2				内面ヘラミガキ 外面ヨコナデ	内外面にぶい橙～ 橙	良	並質、長石 石英、雲母	口縁部1/2 底部無し	
30	KK97-92	土師器	有台皿	口・胴2 高台9	E3	第5層		中世1-II	15.4	4.7	6.4		底部回転糸切り痕 (右) 内外面ヨコナデ	内外面橙	良	並質、長石 大粒の長石 雲母 海綿骨針	口縁部1/3 底部完	KK97-93 と接合
31	KK97-244	土師器	小皿	口・胴2 高台9	C7	炭化物の 拡がり1		中世1-II	7.8	3.5	3.5		底部回転糸切り痕 内外面ヨコナデ	内外面にぶい橙	良	並質、長石 石英、雲母	口縁部1/8 底部完	
32	KK97-260	土師器	小皿	高台9	E2	第3層		中世1-II			3.6		底部回転糸切り痕 (右) 内外面ヨコナデ	内外面橙	良	並質、長石 大粒の長石 石英、雲母 海綿骨針	底部完	
33	KK97-321	土師器	小皿	高台9	C2	第3a層		中世1-II			4.4		底部回転糸切り痕 外面ヘラミガキか 内面ヨコナデ後 ヘラミガキか?	外面明黄褐 内面にぶい黄橙	不良	並質、長石 大粒の長石 石英、雲母	底部完	
34	KK97-320	土師器	小皿	高台9	F7	第2層		中世1-II			3.6		底部回転糸切り痕 外面ヨコナデ 外面上部ヘラミガキ 内面ヘラミガキか?	内外面にぶい黄橙	良	並質で長石 雲母、鉄塊が 確認できる	口縁部無し 底部完	
35	KK97-324	土師器	有台皿	高台9	C4	第9層					6.4		底部回転糸切り痕 内外面摩耗激しく 不明	外面明黄褐 内面橙	良	粗質、長石 石英、雲母 鉄塊	口縁部無し 底部完	

図版番号	登録番号	種類	器種	形態	出土地点	出土層位	産地	時期	法量 (cm)				調整	色調	焼成	胎土の特徴	遺存度	備考
									口径	器高	底径	その他						
36	KK97-94	土師器	有台碗	高台9	E3	第5層												
37	KK97-524	土師器	小皿		C3	第3層		中世1-Ⅱ	9.0		6.2		底部回転糸切り痕 内外面ヨコナデ	内外面にぶい橙 内外面浅黄橙	良	並質、長石 雲母 海綿骨針	口縁部 1/8	内面に一 部煤付着
38	KK96-67	土師器	小皿	高台9	D2	第1層		中世1-Ⅱ			4.0	底部回転糸切り痕 内外面ヨコナデ	外面にぶい橙 内面灰黄褐	良	並質、長石 雲母 海綿骨針	底部ほぼ完		
39	KK97-363	土師器	小皿	高台9	C2	第3a層					4.0	底部回転糸切り痕 内外面摩擦激しく 不明	外面黄橙 内面橙	良	並質、長石 石英、雲母 鉄塊	口縁部無し 底部完		
40	KK97-394	土師器	有台碗	高台13	E3	第5層					12.0	内外面ヨコナデ	外面灰白～浅黄橙 内面にぶい黄橙	良	精緻、長石 石英、雲母	口縁部無し 底部 1/8		
41	KK97-326	土師器	無台碗	口・胴1	C2	第4層			14.0	3.8	5.5	摩擦激しく不明	内外面浅黄橙	良	並質 (やや 粗)、長石 石英、雲母	口縁部 1/7 底部 1/2	白化粧施し ているか?	
42	KK97-111	土師器	無台碗	口・胴1	E3	第5層			13.6	4.4	5.2	底部回転糸切り痕 内面ヘラミガキ 内面口縁部外面 ヨコナデ	内外面橙	良	並質、長石 雲母 海綿骨針	全体 1/4		
43	KK97-391	土師器	無台碗	口・胴1	D4	第3層			14.4	3.4	5.4	摩擦激しく不明 胴部下半～底部は 回転ヘラ削りか	外面黄橙～明黄褐 内面橙～にぶい 黄橙	良	並質、長石 大粒の長石 雲母 海綿骨針	口縁部小 底部 1/2		
44	KK97-163	土師器	無台碗	口・胴1	E3	第4層			14.0	3.8	5.4	底部回転糸切り痕 内面ヘラミガキ 胴部下部横削り 外面ヨコナデ	外面橙～浅黄橙 内面黄橙	良	精緻、長石 大粒の長石 雲母 海綿骨針	口縁部 2/3 底部 1/2		
45	KK97-248	土師器	無台碗	口・胴1	C2	第4a層		中世 1-Ⅱ?	13.7-14	4.7	4.1-4.3	底部回転糸切り痕 胴部下部縦の ヘラ削り 内外面ヨコナデ	内外面にぶい黄橙	良	並質、長石 雲母 海綿骨針	完	内外面 油煙痕 多量付着	
46	KK96-40	土師器	無台碗		D2	第2-3層					5.4	外面ヨコナデ 内面ヘラミガキ	内外面浅黄橙	良	並質、長石 大粒の長石 石英、雲母	底部完		
47	KK97-253	土師器	無台碗		C2	第4a層					6.2	底部静止糸切り痕 外面ヨコナデ、内面 ヘラミガキ、底部 回転糸切り痕 (右)	内外面にぶい黄橙	良	並質、長石 雲母	底部完	外面に一 部油煙痕	
48	KK97-322	土師器	無台碗		C2	第2, 3a層					3.6	底部回転糸切り痕 外面ヨコナデ後 ミガキ?、内面不明	内外面にぶい黄橙	やや不良	0.5mm未満 の砂粒多く 含む			
49	KK97-327	土師器	無台碗		C2	第4層					3.6	底部回転糸切り痕 外面ヨコナデ 内面ヘラミガキ	外面灰黄褐 内面にぶい黄橙	良	0.5mm以下 の砂粒含む			
50	KK97-120	土師器	無台碗		E3	第5層					6.2	底部回転糸切り痕 外面摩擦激しく不明 内面ヘラミガキ	内外面橙	不良	0.5mm以下 の砂粒含む			
51	KK97-364	土師器	無台碗		C3	第3層					5.6	外面ヨコナデ、底部 回転糸切り痕 (右) 内面回転ヘラミガキ	内外面明黄褐	良	並質、長石 雲母			

図版番号	登録番号	種類	器種	形態	出土地点	出土層位	産地	時期	法量 (cm)			調整	色調	焼成	胎土の特徴	遺存度	備考	
									口径	器高	底径							
52	KK97-123	土師器	無台椀		E3	第5a層					6.0		底部回転糸切り痕 外面ヨコナデ 内面ヘラミガキ	外面浅黄橙 内面にぶい橙	良	0.5mm以下の砂粒含む		
53	KK97-323	土師器	無台椀		D2	第2-3層					4.2		底部回転糸切り痕 胴部下部縦ヘラ削り 外面ヨコナデ 内面ヘラミガキ	外面黄橙 内面浅黄橙	良	1mm以下の砂粒含む		
54	KK96-10	土師器	無台椀		D2	第2-3層					4.4		外面胴部下半縦の ヘラ削り、底部静止 糸切り痕 内面ヘラミガキ	内外面にぶい 黄橙～灰黄褐	良	並質、長石 大粒の長石 石英、雲母 海綿骨針	底部完	
55	KK97-102	土師器	無台皿		E3	第5層		中世?	8.6	2.1	4.0		内外面ヨコナデ 底部回転糸切り痕	内外面橙	良	並質、長石 石英、雲母 海綿骨針	口縁部4/5 底部完	
56	KK97-219	土師器	無台皿	口・胴5	D2	第2-3層		中世 1-II?	13.2	3.0	6.2		底部回転糸切り痕 内外面ヨコナデ	外面にぶい赤褐 内面橙	良	1mm未満の 砂粒含む	口縁部1/3 底部1/2	KK97-220 と接合
57	KK97-249	土師器	無台皿	口・胴5	E3	第5a層		中世 1-II?	12.2	3.0	6.2		底部回転糸切り痕 内外面ヨコナデ	内外面にぶい橙	良	並質、長石 雲母	完	
58	KK97-406	土師器	皿?		C2	第3a層			13.6				外面ヨコナデ 内面ヘラミガキ	内外面にぶい黄橙	良	0.5mm以下の 砂粒含む		
59	KK97-404	土師器	椀		C2	第4a層			14.8				外面ヨコナデ 内面ヨコナデ後 ヘラミガキ	内外面 にぶい橙～橙	良	1mm未満の 砂粒含む		外面に 煤付着
60	KK97-122	土師器	椀	口・胴1	E3	第5a層			15.6				外面ヨコナデ 内面摩耗激しく不明	外面橙～明黄褐 内面橙	良	並質、長石 小石、雲母	口縁部1/6	
61	KK96-75	土師器	椀	口・胴2	D2	第4層			14.8				外面ヨコナデ 内面ヘラミガキ?	外面にぶい 黄橙～にぶい黄褐 内面にぶい黄橙	良	並質、長石 雲母 海綿骨針	小片	
62	KK97-400	土師器	皿	口・胴2	C2	第4a層			19.2				外面ヨコナデ 内面摩耗激しく不明	内外面橙	良	並質、長石 雲母	口縁部1/6	
63	KK97-528	土師器	椀	口・胴3	C2	第4a層			14.8				摩耗激しく不明	内外面にぶい黄橙	良	並質、長石 雲母	口縁部1/6	
64	KK97-142	土師器	椀	口・胴3	E3	第5a層			14.8				外面ヨコナデ 内面摩耗激しく不明	内外面にぶい黄橙	良	並質、長石 雲母 海綿骨針	口縁部1/8	
65	KK97-405	土師器	椀		E3	第5層			14.8				外面ヨコナデ 内面ヘラミガキ	外面黄橙～明黄褐 内面黄橙～明黄褐	良	1mm未満の 砂粒含む		
66	KK97-395	土師器	皿		E3	第5層			18.8				内外面ヨコナデ	内外面にぶい黄橙	良	1mm以下の 砂粒含む		
67	KK97-532	土師器	椀?		C3	第2層			13?				内外面ヨコナデ	内外面にぶい黄橙	良	砂質、砂粒の 含み少ない	口縁部小片	
68	KK97-396	土師器	椀/皿	口・胴2	E3	第5層							外面ヨコナデ 内面ヘラミガキ	内外面にぶい黄橙	良	並質、長石 雲母	口縁部小片	内面赤彩残
69	KK97-250	土師器	有台椀	口・胴3 高台5	C2	第4, 3a 4a層			16.4	4.7	7.4		外面胴部～高台 ヨコナデ 底部回転糸切り痕	外面浅黄 内面黒	良	並質、長石 雲母 海綿骨針	口縁部 1/10 底部1/4	内面黒色
70	KK97-476	土師器	有台鉢	口・胴2 高台2	C3	第4層			20.9	7.8	8.5		底部・胴部下部 ヘラ削り、外面胴部 ヨコナデ、内面 ヘラミガキ (暗文か)	外面にぶい黄橙 内面黒	良	並質、長石 雲母 海綿骨針	口縁部1/8 底部完	内面黒色

図版番号	登録番号	種類	器種	形態	出土地点	出土層位	産地	時期	法量 (cm)			調整	色調	焼成	胎土の特徴	遺存度	備考
									口径	器高	底径						
71	KK97-130	土師器	有台椀	高台1	E3	第5a層					8.0	外面～高台 ヨコナデ、底部・ 内面摩耗激しく不明	外面浅黄橙～灰白 内面暗灰黄	良	並質、長石 海綿骨針	口縁部無し 底部完	内面黒色
72	KK97-378	土師器	有台椀	高台1	C2	第2層					7.6	外面ヨコナデ、底部 回転糸切り痕、内面 ヘラミガキ(暗文)	外面橙 内面黒	良	並質、長石 雲母 海綿骨針	底部1/2	内面黒色
73	KK97-343	土師器	有台椀	高台1	C2	第4a層					7.2	外面～高台ヨコナ デ、底部回転糸切り 痕、内面ヘラミガキ	外面黄橙 内面黒	良	並質、長石 雲母	口縁部無し 底部1/3	内面黒色
74	KK97-525	土師器	有台椀	高台2	D3 炉4 そば	第4層					8.1	外面ヨコナデ 内面ヘラミガキ	外面にぶい黄橙 内面黒	良	並質、長石 雲母 海綿骨針	底部1/4	内面黒色
75	KK97-345	土師器	有台椀	高台2	C2	第4a層					5.6	外面ヨコナデ 内面ヘラミガキ	外面橙 内面黒	良	並質、長石 雲母 海綿骨針	底部2/3	内面黒色
76	KK97-353	土師器	有台椀	高台2	C2	第4層					7.7	外面ヨコナデ 底部摩耗激しく不明	外面黄橙 内面褐灰	良	並質、長石 雲母 海綿骨針	底部完	内面黒色
77	KK97-366	土師器	有台椀	高台2	D4	第3層					7.2	外面ヨコナデ 底部削り 内面ヘラミガキ	外面にぶい黄橙 内面褐灰	良	並質、長石 雲母 海綿骨針	底部1/2	内面黒色
78	KK97-390	土師器	有台椀	高台2	C4	第3層						外面ヨコナデ 底部回転ヘラ削り 内面ヘラミガキ	外面にぶい黄橙 内面黒	良	精緻、長石 雲母 海綿骨針	底部1/2	内面黒色
79	KK97-275	土師器	有台椀	高台2	E3	第5層					7.1	外面ヨコナデ 底部糸切り痕 内面ヘラミガキ	外面浅黄橙 内面黒	良	精緻、長石 雲母 海綿骨針	底部完	内面黒色
80	KK97-380	土師器	有台椀	高台3	C2	第2層					8.0	外面ヨコナデ 底部回転糸切り痕 内面ヘラミガキ	外面にぶい黄橙 内面黒	良	並質、長石 雲母 海綿骨針	底部1/2	内面黒色
81	KK97-350	土師器	有台椀	高台3	E3	第5層					6.8	外面ヨコナデ 内面ヘラミガキ	外面にぶい黄橙 内面黒	良	並質、長石 雲母 海綿骨針	底部3/4	内面黒色
82	KK97-274	土師器	椀/皿	高台3	C2	第3a層					9.0	外面～高台ヨコナデ 底部糸切り痕 内面ヘラミガキ	外面橙 内面黒	やや良	粗質、長石 雲母、海綿 骨針、鉄塊	口縁部無し 底部完	内面黒色
83	KK97-344	土師器	有台椀	高台4	C2	第4a層					7.0	外面ヨコナデ 内面ヘラミガキ	外面にぶい黄橙 内面黒	良	並質、長石 雲母 海綿骨針	底部ほぼ完	内面黒色
84	KK97-385	土師器	有台椀	高台4	C4	第9層					10.0	外面ヨコナデ 内面ヘラミガキ	外面にぶい黄橙 内面褐灰	良	並質、長石 大粒の長石 雲母	底部1/3	内面黒色
85	KK97-368	土師器	有台椀	高台4	D3	第3層					7.2	外面ヨコナデ 内面摩耗激しく不明	外面にぶい黄橙 内面褐灰	良	並質、長石 雲母 海綿骨針	底部1/2	内面黒色
86	KK97-542	土師器	有台椀	高台4	E3	第5a層					4.4	外面ヨコナデ 内面ヘラミガキ	外面灰黄褐 内面黒～ にぶい黄橙	やや不良	精緻、長石 雲母 海綿骨針	口縁部無し 底部ほぼ完	
87	KK97-265	土師器	有台椀	高台4	C2	第4a層						外面ヨコナデ 内面ヘラミガキ 底部糸切り痕			並質、長石 雲母	口縁部無し 底部完	内面黒色

図版番号	登録番号	種類	器種	形態	出土地点	出土層位	産地	時期	法量 (cm)			調整	色調	焼成	胎土の特徴	遺存度	備考
									口径	器高	底径						
88	KK97-263	土師器	有台碗	高台6	C2	第5a層					8.0	外面～高台ヨコナデ 底部摩耗激しく不明 内面ヘラミガキ	外面明黄褐 内面黒	良	並質、長石 雲母	口縁部無し 底部完	内面黒色
89	KK97-517	土師器	有台碗	高台10	D2	第2層					6.2	外面ヨコナデ 内面ヘラミガキ	外面にぶい黄橙 内面黒	良	並質、長石 雲母 海綿骨針	口縁部無し 底部完	内面黒色
90	KK97-228	土師器	有台碗		E3	第5a層					6.3	外面ヨコナデ 内面ヘラミガキ	内外面にぶい黄橙	良	精緻、長石 大粒の長石 雲母 海綿骨針	底部完	
91	KK97-347	土師器	有台碗		C2	第1層						外面ヨコナデ 内面ヘラミガキ	外面にぶい黄橙 内面黒	良	並質、長石 雲母 海綿骨針 外面赤色粒	底部1/2	内面黒色
92	KK97-379	土師器	有台碗		C2	第2層						外面ヨコナデ 内面ヘラミガキ	外面浅黄橙 内面黒	良	精緻、長石 大粒の長石 海綿骨針	底部1/4	内面黒色
93	KK97-540	土師器	有台皿	高台12	C3	第4a層						外面ヨコナデ 内面ヘラミガキ	外面にぶい黄橙 内面黒	良	並質、長石 雲母 海綿骨針	口縁部無し 底部1/3	内面黒色 外面赤彩か
94	KK97-272	土師器	有台碗		D5	第2層					7.4	外面摩耗激しく不明 内面ヘラミガキ	外面にぶい黄橙 内面黒	やや不良	粗質、長石 石英、雲母	底部完	内面黒色
95	KK97-115	土師器	有台碗	高台3	E3	第5層					8.2	外面ヨコナデ 内面ヘラミガキ (暗文)	外面にぶい橙 内面黒	良	並質、長石 雲母 海綿骨針	口縁部無し 底部2/3	内面黒色 KK97-114 と同一個体
96	KK96-392	土師器	有台碗	高台14	C2	第5層					8.4	摩耗激しく不明	外面黄橙～明黄褐 内面橙～にぶい 黄橙～褐灰	良	粗質、長石 大粒の長石 石英、雲母 鉄塊	口縁部無し 底部完	内面黒色
97	KK97-346	土師器	有台皿/碗	高台7	C2	第4a層					9.1	外面ヨコナデ 内面ヘラミガキ	外面黄橙 内面黒	良	並質、長石 雲母 海綿骨針	口縁部無し 底部1/3	内面黒色
98	KK97-465	土師器	有台碗	高台8	C2	第4a層					6.6	外面ヨコナデ 内面ヘラミガキ	外面淡黄 内面黒	良	精緻、長石 石英、海綿 骨針、鉄塊	口縁部無し 底部1/2	内面黒色
99	KK97-522	土師器	有台碗	口・胴2	E3	第5層				15.9		外面ヨコナデ 底部糸切り痕、内面 ヘラミガキ (暗文状)	外面にぶい黄橙 内面黒	良	並質、長石 雲母 海綿骨針	全体1/4	内面黒色
100	KK97-239	土師器	有台碗	口・胴2	C2	第3a層				15.6		外面上半ヨコナデ 下半ヘラ削り、底部 糸切り痕 内面ヘラミガキ	外面にぶい黄橙 内面黒	良	並質、長石 雲母 海綿骨針	全体1/6	内面黒色
101	KK97-266	土師器	皿	口・胴3	C2	第4a層				15.6		外面ヨコナデ 内面ヘラミガキ	外面浅黄橙 内面黒	良	並質、長石 雲母 海綿骨針	口縁部1/8 底部1/8	内面黒色 外面煤 附着
102	KK97-466	土師器	有台碗	口・胴4	E2	第3,5層				17.5		高台部・外面ヨコナ デ、胴部下半ヘラ 削り、内面ヘラ ミガキ、底部静止糸 切り痕?	外面淡黄 内面黒	良	精緻、大粒の 長石、石英 海綿骨針 鉄塊	口縁部2/3 底部2/3	内面黒色

図版番号	登録番号	種類	器種	形態	出土地点	出土層位	産地	時期	法量 (cm)				調整	色調	焼成	胎土の特徴	遺存度	備考
									口径	器高	底径	その他						
103	KK97-242	土師器	無台碗	口・胴1	C2	第4a層			14.9	3.3	6.5		外面ヨコナデ 底部回転糸切り痕 内面ヘラミガキ	外面にぶい黄橙～ 灰黄褐 内面黒	やや不良	並質、長石 雲母 海綿骨針	口縁部小 片、底部1/2	内面黒色 外面に煤 付着
104	KK97-520	土師器	無台碗	口・胴1	D3 炉4 そば	第4層							外面上半ヨコナデ 外面下半～底部 回転ヘラ削り 内面ヘラミガキ	外面灰白 内面にぶい黄橙	良	並質、長石 雲母	口縁部1/3 底部無し	KK97- 161, 164 と 形態・調整 が類似
105	KK97-278	土師器	無台碗	口・胴4	E3	第4層			13.6	3.7	5.6		外面上半ヨコナデ 底部～外面下部 ヘラ削り 内面ヘラミガキ	外面にぶい橙 内面黒	良	並質、長石 石英、雲母 海綿骨針	口縁部1/8 底部1/4	内面黒色
106	KK97-521	土師器	無台碗	口・胴2	E2	第5層			14.0				外面上半ヨコナデ 下半ヘラ削り 内面ヘラミガキ	外面橙 内面黒	良	精緻、長石 雲母 海綿骨針	全体1/4	内面黒色
107	KK97-477	土師器	無台碗	口・胴9	E2	第6層			15.0	4.8	6.5		底部回転糸切り痕 外面ヨコナデ 内面ヘラミガキ	外面にぶい黄橙 内面黒	良	並質、長石 雲母 海綿骨針	口縁部1/8 底部完	内面黒色
108	KK97-377	土師器	無台碗		C2	第2層					4.8 (推定)		外面胴部下半～底 部回転ヘラ削り 内面ヘラミガキ	外面にぶい黄橙 内面灰黄褐	良	並質、長石 雲母 海綿骨針	底部小片	内面黒色
109	KK97-372	土師器	無台碗		D4	第3層					6.0		外面ヨコナデ、底部 回転糸切り痕 (右) 内面ヘラミガキ	外面にぶい黄橙 内面黒	良	並質、長石 雲母 海綿骨針	底部2/3	内面黒色
110	KK97-376	土師器	無台碗		D3	第2層					5.0		外面胴部下半～底 部回転ヘラ削り 内面ヘラミガキ	外面にぶい黄橙 内面黒	良	精緻、長石 雲母 海綿骨針	底部1/2	内面黒色
111	KK97-339	土師器	無台碗		C2	第4a層					5.6		外面ヨコナデ、内面 ヘラミガキ、底部 摩耗激しく不明	外面にぶい黄橙 内面黒	良	並質、長石 雲母 海綿骨針	底部1/3	内面黒色
112	KK97-373	土師器	無台碗		E2	第3層					5.2		外面胴部下半～底 部回転ヘラ削り 内面ヘラミガキ	外面にぶい黄橙 内面黒	良	並質、長石 大粒の長石 雲母 海綿骨針	底部1/4	内面黒色
113	KK97-348	土師器	無台碗		D5	第7層							外面ヨコナデ 内面ヘラミガキ 底部糸切り痕	外面にぶい 黄橙～黒 内面黒	良	並質、長石 雲母 海綿骨針	底部小片	内面黒色 漆付着
114	KK97-375	土師器	無台碗		E6	第2層					6.0		外面ヨコナデ、底部 回転糸切り痕 (左) 内面ヘラミガキ	外面にぶい黄橙 内面黒	良	並質、長石 大粒の長石 石英、雲母	底部完	内面黒色
115	KK97-340	土師器	無台碗		C2	第4a層							外面胴部下半 ヘラミガキ 内面ヘラミガキ	外面にぶい黄橙 内面黒	良	精緻、長石 大粒の長石 雲母 海綿骨針	底部小片	内面黒色
116	KK97-227	土師器	無台碗		E3	第5, 5a層					5.3		外面ヨコナデ、底部 回転糸切り痕 (右) 内面ヘラミガキ	外面浅黄橙 内面黒色	良	並質、長石 雲母 海綿骨針	底部完	内面黒色
117	KK96-48	土師器	碗/皿		D2	第2-3層					4.9		外面摩耗激しく 不明 内面ヘラミガキ	外面にぶい黄褐～ 灰褐 内面黒	良	並質、長石 雲母 海綿骨針	底部ほぼ完	内面黒色

図版番号	登録番号	種類	器種	形態	出土地点	出土層位	産地	時期	法量 (cm)				調整	色調	焼成	胎土の特徴	遺存度	備考
									口径	器高	底径	その他						
118	KK97-464	土師器	無台碗		C2	第4a層					4.9		外面胴部下半～ 底部回転ヘラ削り 内面ヘラミガキ	外面浅黄 内面黒	良	精緻、長石 雲母 海綿骨針	底部完	内面黒色
119	KK97-356	土師器	無台碗		C2	第4層					5.0		外面胴部下半～ 底部回転ヘラ削り 内面ヘラミガキ	外面灰黄褐 内面黒	良	並質、長石 雲母	底部1/3	内面黒色
120	KK97-469	土師器	無台碗		D3	第2層					4.8		外面胴部下半～ 底部回転ヘラ削り 内面ヘラミガキ	外面にぶい黄橙～ 褐灰 内面黒	良	並質、長石 雲母 海綿骨針	底部1/2	内面黒色
121	KK97-355	土師器	無台碗		C2	第4層					4.9		外面ヨコナデ 底部回転糸切り痕 (右)	外面にぶい黄橙 内面黒	良	並質、長石 雲母 海綿骨針	底部3/4	内面黒色
122	KK97-338	土師器	無台碗		C2	第4a層					4.8		外面ヨコナデ、内面 ヘラミガキ 底部糸切り痕	外面にぶい黄橙 内面黒	良	並質、長石 雲母 海綿骨針	底部1/3	内面黒色
123	KK97-342	土師器	無台碗		E3	第4a層					5.2		外面胴部下半～底 部回転ヘラ削り 内面ヘラミガキ	外面にぶい橙 内面黒	良	並質、長石 雲母 海綿骨針	底部1/4	内面黒色
124	KK97-370	土師器	無台碗/鉢		D3	第3層							外面胴部下半～ 底部回転ヘラ削り	外面にぶい黄橙 内面黒	良	精緻、長石 大粒の長石 雲母 海綿骨針	底部1/4	内面黒色
125	KK97-166	土師器	無台碗		E3	第4層					4.9		外面胴部下半～ 底部回転ヘラ削り 内面ヘラミガキ	外面橙 内面黒	良	精緻、長石 大粒の長石 雲母 海綿骨針	底部完	内面黒色
126	KK97-369	土師器	無台碗/鉢		D4	第3層					4.6		胴部外面回転ヘラ 削り、底部静止 糸切り痕	外面灰白 内面黒	良	精緻、長石 小石、雲母 海綿骨針	底部3/4	内面黒色
127	KK97-277	土師器	無台碗		C2	第3a, 4a層					5.2		外面ヨコナデ、内面 ヘラミガキ、底部 回転糸切り痕(右)	外面浅黄橙 内面黒	良	並質、長石 雲母 海綿骨針	底部1/2	内面黒色
128	KK97-461	土師器	無台碗		C2	第3a層					6.2		外面ヨコナデ、内面 暗文ミガキ 底部回転糸切り痕	外面にぶい黄橙 内面黒	良	並質、長石 雲母 海綿骨針	底部完	内面黒色 暗文
129	KK97-331	土師器	無台碗		C3	第3層					4.2		外面ヨコナデ 内面ヘラミガキ 底部不明	外面褐灰 内面褐灰～黒	良	並質、長石 雲母	底部1/8	内外面黒色
130	KK97-243	土師器	碗		E2	第2層							外面摩擦激しく不 明、内面ヘラミガキ 後塗塗り	外面にぶい黄橙 内面暗赤褐(漆)	良	並質、長石	胴部小片	内面漆残る
131	KK97-365	土師器	無台碗		C3	第3層					5.6		外面胴部下半～底 部回転ヘラ削り、胴 部上半ヨコナデ、内 面油煙付着のため 不明	外面灰～黒 内面黒	良	精緻、長石 雲母	底部1/2	内外面黒 色。内外面 油煙付着
132	KK97-335	土師器	碗	口・胴1	C2	第4a層							内外面ヨコナデ	外面にぶい黄橙 内面黒	良	並質、長石 雲母 海綿骨針	口縁部1/6	内面黒色 口縁部に 油煙付着

図版番号	登録番号	種類	器種	形態	出土地点	出土層位	産地	時期	法量 (cm)				調整	色調	焼成	胎土の特徴	遺存度	備考
									口径	器高	底径	その他						
133	KK97-383	土師器	椀	口・胴1	E3	第5層						外面ヨコナデ 内面ヘラミガキ	外面にぶい黄橙 内面黒	良好	精緻、長石 雲母 海綿骨針	口縁部1/6	内面黒色	
134	KK97-526	土師器	椀	口・胴1	C2	第2層						外面ヨコナデ 内面ヘラミガキ	外面にぶい黄橙内面黒	やや良	並質、長石 大粒の長石 雲母 海綿骨針	口縁部1/4	内面黒色	
135	KK97-259	土師器	椀	口・胴1	C2	第4a層						外面ヨコナデ 内面ヘラミガキ	外面灰白 内面黒	良	並質、長石 大粒の長石 雲母、小石 海綿骨針	全体1/3	内面黒色	
136	KK97-336	土師器	椀	口・胴1	C2	第4a層						外面ヨコナデ 内面ヘラミガキ	外面にぶい黄橙 内面黒	良	並質、長石 石英、雲母	口縁部1/8	内面黒色	
137	KK97-358	土師器	椀	口・胴1	D2	第4層						外面ヨコナデ 内面ヘラミガキ	外面にぶい黄橙 内面黒	良	並質、長石	口縁部1/8	内面黒色 内面に 油煙付着	
138	KK96-57	土師器	椀	口・胴2	D2	第4層						外面ヨコナデ 内面ヘラミガキ	外面浅黄橙 内面黒	良	並質、長石 雲母 海綿骨針	口縁部1/6	内面黒色	
139	KK96-60	土師器	鉢	口・胴2	D2	第4層						外面上半ヨコナデ 下半ヘラ削り 内面ヘラミガキ	外面にぶい黄橙 内面黒	良	並質、長石 雲母 海綿骨針	口縁部1/2 底部無し	内面黒色 合わせ焼 のための削 りが水平に 1条確認で きる	
140	KK97-334	土師器	椀	口・胴3	C2	第4a層						外面ヨコナデ 内面ヘラミガキ	外面にぶい黄橙 内面黒	良	並質、長石 雲母	口縁部1/6	内面黒色	
141	KK97-386	土師器	椀	口・胴3	C4	第9層						外面ヨコナデ 内面ヘラミガキ	外面にぶい黄橙 内面黒				内面黒色 内面に油 煙付着	
142	KK97-261	土師器	椀	口・胴3	C2	第4層						外面ヨコナデ 内面ヘラミガキ	外面にぶい黄橙 内面黒	良	並質、長石 雲母 海綿骨針	口縁部1/4 底部無し	内面黒色 内面に油 煙付着	
143	KK97-276	土師器	椀	口・胴2	C4	第9層						外面ヨコナデ 内面ヘラミガキ	外面にぶい黄橙 内面黒	良	並質、長石 雲母 海綿骨針	口縁部小片	内面黒色	
144	KK97-332	土師器	椀	口・胴4	C3	第3層						外面ヨコナデ 内面ヘラミガキ	外面にぶい黄橙 内面黒	良	並質、長石 雲母 海綿骨針	口縁部1/8	内面黒色	
145	KK97-381	土師器	椀	口・胴4	C2	第2層						外面ヨコナデ 内面ヘラミガキ	外面にぶい黄橙 内面黒	良	並質、長石 雲母	口縁部1/6	内面黒色 内面に油 煙付着、KK 97-387と 同一個体	
146	KK97-384	土師器	椀	口・胴6	E3	第3層						外面ヨコナデ 内面ヨコナデ	外面浅黄橙 内面黒	良	並質、長石 雲母 海綿骨針	口縁部1/6	内面黒色 外面に煤 付着	
147	KK97-371	土師器	小皿?	口・胴6	E3	第3層						内外面ヨコナデ	外面にぶい黄橙 内面黒	良	並質、長石 雲母	口縁部1/6	内面黒色 内面に油 煙付着	

図版番号	登録番号	種類	器種	形態	出土地点	出土層位	産地	時期	法量 (cm)				調整	色調	焼成	胎土の特徴	遺存度	備考
									口径	器高	底径	その他						
148	KK97-341	土師器	無台	口・胴8	E3	第4a層			15.8				外面ヨコナデ 内面ヘラミガキ	外面浅黄 内面黒	良	並質、長石 雲母	口縁部 1/10	内面黒色
149	KK97-519	土師器	皿	口・胴5	D4	第3層			12.8				外面ヨコナデ 内面ヘラミガキ	外面にぶい黄橙 内面黒	やや良	並質、長石 雲母	口縁部1/6	内面黒色
150	KK97-473	土師器	有台皿	口・胴5 高台4	D6	地山上			13.6	3.0	6.5		外面～高台ヨコナ デ、底部回転糸切り 痕、内面ヘラミガキ	外面浅黄 内面黒	良	並質、長石 石英、雲母 海綿骨針	口縁部1/8 底部完	内面黒色
151	KK96-52	土師器	皿	口・胴5	D2	第4層			14.0				外面ヨコナデ 内面ヘラミガキ	外面灰黄 内面黒	やや良	並質、長石 雲母	口縁部1/6	内面黒色
152	KK97-515	土師器	有台皿	口・胴5 高台4	C3	第3,4層			14.0	2.9	7.2		外面～高台ヨコナ デ、底部静止糸切り 痕?、内面ヘラミガキ (暗文か)	外面にぶい黄橙 内面黒	良	精緻、大粒の 長石、雲母 海綿骨針	口縁部1/4 底部1/2	内面黒色
153	KK97-518	土師器	皿	口・胴5	E3	第5層			12.9				外面ヨコナデ 内面ヘラミガキ	外面にぶい黄橙 内面黒	良	並質、長石 雲母	口縁部小片	内面黒色
154	KK97-516	土師器	皿	口・胴3	E2	第5層			13.0				内外面ヨコナデ	外面にぶい黄橙 内面黒	やや良	並質、長石 雲母 海綿骨針	全体1/4	内面黒色
155	KK97-351	土師器	有台耳皿		C2	第3a層				2.8	4.8		外面ヨコナデ 内面ヘラミガキ	外面浅黄～にぶい 黄橙 内面黒	良	並質、長石 海綿骨針	底部2/3 口縁部1/4	内面黒色
156	KK97-150	土師器	無台耳皿		E3	第5a層			最大8.6 最小6	2.5	2.9～3.3		内外面ヨコナデ 底部摩擦激しく不明	外面にぶい黄橙 内面黒	良	並質、長石 雲母 海綿骨針	ほぼ完	内面黒色
157	KK97-171	土師器	有台椀		D2, D3	第3層					4.8		底部～高台ヨコナ デ 外面ヘラミガキ 内面ヘラミガキ	内外面黒	良	精緻、長石	底部完	内外面 黒色
158	KK97-241	土師器	無台鉢		C2	第3a, 4a層					8.7		底部ヘラ削り、外面 胴部下半線のヘラ 削り、内面ヘラミガキ	外面浅黄 内面黒	良	並質、長石 大粒の石英 雲母	口縁部なし 底部完	内面黒色
159	KK97-388	土師器	無台鉢		C4	第9層							外面胴部下半ヘラミ ガキ?、底部回転ヘラ 削り、内面ヘラミガキ	外面にぶい黄 内面黒	良	並質、長石 雲母	底部小片	内面黒色 内面に油 煙付着
160	KK97-529	土師器	鉄鉢型?		C5	第2,9層						胴部径 20.9	外面ヨコナデ・ヘラ 削り、内面ヘラミガキ	外面にぶい黄橙 内面黒	良	並質、長石	小片	内面黒色
161	KK97-258	土師器	鉄鉢型		C3	第3層			18.4				外面ヨコナデ 内面ヘラミガキ	外面にぶい黄橙 内面黒	良	並質、長石 雲母、多量の 海綿骨針	口縁部1/5	内面黒色
162	KK97-164	土師器	無台椀	口・胴2	E3	第4層		V期	13.5	4.1	4.8		底部、胴部下 回転ヘラ削り	外面にぶい橙 内面橙	良好	並質、長石 雲母 海綿骨針	口縁部 2/3, 底部完	墨書 「一乗」 外側面・左 内面黒色
163	KK97-161	土師器	無台椀	口・胴2	E3	第6層		V期	15.8	5.1	5.6		底部・胴部下 回転削り、外面ヨコ ナデ、内面ヘラミガキ	外面にぶい橙 内面黒	良好	精緻 海綿骨針	口縁部1/5 底部完	墨書「一乗 □」外側面 左。口唇部 に赤彩痕

図版番号	登録番号	種類	器種	形態	出土地点	出土層位	産地	時期	法量 (cm)			調整	色調	焼成	胎土の特徴	遺存度	備考
									口径	器高	底径						
164	KK97-427	土師器	椀	口・胴2	E3	第5層			14.8			外面ヨコナデ 内面ヘラミガキ	外面にぶい黄橙 内面黒	良	並質、長石 大粒の長石 雲母 海綿骨針	全体1/6	内面黒色 墨書「乗」 外側面右 KK97-427 と接合
165	KK97-87	土師器	椀	口・胴2	C2	第4層			17.2			外面ヨコナデ 内面ヘラミガキ	外面にぶい橙 内面黒	やや良	並質、長石 雲母 海綿骨針	口縁部1/6	内面黒色 墨書 「乗寺」か 外側面・右
166	KK97-543	土師器	椀	口・胴9	E3	第5,5a層			15 (推定)			外面ヨコナデ 内面ヘラミガキ	外面浅黄橙 内面黒	良	並質、長石 大粒の長石 雲母 海綿骨針	口縁部小片	内面黒色 墨痕
167	KK96-83	土師器	有台椀	高台4	D2	第3層		7.4				外面ヨコナデ 内面ヘラミガキ	外面にぶい黄橙 内面黒	良	並質、長石 雲母 海綿骨針	底部完	内面黒色 墨書「寺」 外底部・上
168	KK97-226	土師器	椀		E3	第5層			20.4			外面ヨコナデ 内面ヘラミガキ	外面浅黄橙 内面黒色	良	砂質	口縁部1/8	内面黒色 墨書「寺」 外側面・右
169	KK97-251	土師器	無台椀	口・胴3	C2	第4a層			13.0	6.0		底部回転糸切り痕 外面ヨコナデ 内面ヘラミガキ (暗文状)	外面橙 内面黒	良	並質、長石 雲母 海綿骨針	全体1/6	内面黒色 墨書「吉」 か「寺」外 側面・左
170	KK97-422	土師器	椀	口・胴1	C2	第3a層			14.4			外面ヨコナデ 内面ヘラミガキ	外面にぶい黄橙 内面黒	良	並質、長石 雲母 海綿骨針	口縁部小片	内面黒色 墨痕
171	KK97-254	土師器	椀	口・胴2	D2	第4層			18.0			外面ヨコナデ 内面ヘラミガキ	外面にぶい黄橙 内面黒	やや良	並質、長石 雲母 海綿骨針	口縁部小片	内面黒色 墨書
172	KK97-231	土師器	有台皿	口・胴5	E3	第5層			13.5			外面～底部ヨコナ デ、内面ヘラミガキ	外面にぶい黄橙 内面黒	良	並質、長石 大粒の長石 雲母 海綿骨針	全体1/2	内面黒色 墨痕 232と接合
173	KK97-118	土師器	有台椀	高台2	E3	第5層		5.8				底部回転糸切り痕 外面ヨコナデ 内面ヘラミガキ	内面黒	良	並質、長石 雲母 海綿骨針	底部完	内面黒色 墨痕
174	KK97-428	土師器	有台椀	高台2	E3	第5層		7.6				外面ヨコナデ 底部糸切り痕 内面ヘラミガキ	外面橙 内面黒	良	並質、長石 雲母 海綿骨針	底部完	内面黒色 墨痕
175	KK97-468	土師器	有台椀	高台1	C2	第3a層		8.1				外面ヨコナデ赤彩 内面ヘラミガキ	外面浅黄橙 内面黒	良	並質、長石 雲母 海綿骨針	底部1/4	内面黒色 外面赤彩 墨書
176	KK97-425	土師器	椀	口・胴2	E2 建物3	第3層						内外面ヨコナデ	外面明黄褐 内面橙	良	0.5mm未満 の砂粒含む		内面黒色 墨書
177	KK97-430	土師器	椀	口・胴3	E3	第5層						外面ヨコナデ 内面ヘラミガキ	外面にぶい黄橙 内面黒	良	並質、長石 雲母	口縁部小片	内面黒色 墨書「乗」 か

図版番号	登録番号	種類	器種	形態	出土地点	出土層位	産地	時期	法量 (cm)				調整	色調	焼成	胎土の特徴	遺存度	備考
									口径	器高	底径	その他						
178	KK97-419	土師器	椀	口・胴2	E2	第3層			12.4 (可変)				外面ヨコナデ 内面ヘラミガキ	外面にぶい橙 内面黒	良	並質、長石 雲母 海綿骨針	口縁部小片	内面黒色 墨書
179	KK97-431	土師器	椀		E3	第5層							外面ヨコナデ 内面ヘラミガキ	にぶい橙 内面黒色	良	並質、長石 雲母	胴部小片	内面黒色 墨書「中」 か
180	KK97-215	土師器			D2	第4層							外面ヨコナデ 内面ヘラミガキ	外面にぶい黄橙 内面黒褐	良	並質、長石 雲母 海綿骨針	胴部小片	内面黒色 墨書
181	KK97-538	土師器	椀		E3	第5層							外面ヨコナデ 内面ヘラミガキ	外面にぶい黄橙 内面黒色	良	並質、長石 雲母	胴部小片	内面黒色 墨書
182	KK97-424	土師器	椀		C2	第3a層							外面ヨコナデ 内面ヘラミガキ	外面にぶい黄橙 内面黒	良	並質、長石 雲母 海綿骨針	小片	内面黒色 墨書
183	KK97-453	土師器	甕	甕口2	C2	第4a層			16.0				内外面ヨコナデ	外面橙 内面灰黄褐	やや不良	並質、長石 雲母、石英	小片	頸部に煤 付着
184	KK97-415	土師器	小甕	甕口2	C2	第4a層			15.4				内外面ヨコナデ	内外面橙	良	精緻、長石	口縁部 1/10	
185	KK97-452	土師器	甕	甕口2	D3	第3層			15.2				内外面ヨコナデ	内外面橙	良	並質、長石 雲母、石英	口縁部 1/10	
186	KK97-451	土師器	甕	甕口2	C2	第4a層			15.6				内外面ヨコナデ	外面橙 内面にぶい橙	良	並質、長石 雲母	口縁部1/8	
187	KK97-247	土師器	甕	甕口2	C2	第4a層			15.6				内外面ヨコナデ	内外面浅黄橙	良	並質、長石	口縁部1/6	外面に ヘラ描きか
188	KK97-455	土師器	甕	甕口3	C2	第3a層			14 (推定)				内外面ヨコナデ	内外面にぶい橙	良	並質、長石 雲母	小片	
189	KK97-533	土師器	甕	甕口6	C3	第4層			20 (推定)				内外面ヨコナデ	内外面にぶい橙	良	精緻、長石 雲母 海綿骨針	小片	外面に 煤付着
190	KK97-495	土師器	甕	甕口6	D3	第3層			25.2 (推定)				内外面ヨコナデ	内外面橙	良	精緻、長石 雲母	口縁部 1/10	
191	KK97-534	土師器	甕	甕口7	E3	第5層			11.2				内外面ヨコナデ	内外面灰黄褐	やや良	並質、長石	小片	口縁部 煤付着
192	KK97-413	土師器	甕	甕口4	D3	第2層							外面ヨコナデ・カキ メ、内面カキメ・ ヨコナデ	内外面浅黄橙	やや良	並質、長石 雲母、小石	小片	
193	KK97-407	土師器	長胴甕	甕口8	C3	第3a層							内外面ヨコナデ	内外面浅黄橙	良	並質、長石 石英	口縁部小片	内面に 煤付着
194	KK97-157	土師器	長胴甕	甕口8	E3	第3層							口縁部～頸部内外 面ヨコナデ、胴部外 面平行タタキ、内面 同心円状アテ具痕	内外面浅黄橙～ にぶい黄橙	良	並質、長石 雲母、石英	小片	KK97-158 と同一個体
195	KK97-541	土師器	甕	甕口	D2	第2層							内外面ヨコナデ	内外面橙	良	精緻、長石	小片	
196	KK97-416	土師器	長胴甕	甕口1	E4	第2層							内外面ヨコナデと思 われるが摩耗激しく はつきりしない	外面にぶい黄橙～ 浅黄橙 内面にぶい黄橙	良	並質、長石 石英 海綿骨針	口縁部小片	煤付着
197	KK97-417	土師器	長胴甕	甕口1	C2	第3a層							内外面ヨコナデ	外面にぶい黄橙 内面浅黄橙	良	並質	小片	

図版番号	登録番号	種類	器種	形態	出土地点	出土層位	産地	時期	法量 (cm)				調整	色調	焼成	胎土の特徴	遺存度	備考	
									口径	器高	底径	その他							
198	KK97-408	土師器	小甕?	甕口 5	C2	第 4a 層							外面ヨコナデ 内面ヘラミガキ	外面にぶい黄橙 内面にぶい黄橙～ 黒褐	良	精緻、長石 雲母、石英	小片		
199	KK97-535	土師器	甕		E4	第 3 層				8.0			内外面ヨコナデ 底部回転糸切り痕	内外面にぶい黄橙	良	並質、長石 石英、雲母	底部 1/4	内面に 煤付着	
200	KK96-20	土師器	小甕		D2	第 2-3 層				5.6			内外面ヨコナデ 底部回転糸切り痕 (右)	内外面にぶい黄橙	良	並質、長石	底部 1/5		
201	KK97-245	土師器	小甕		C2	第 4a 層				5.0			外面ヨコナデ、底部 回転糸切り痕 (右) 内面指頭圧痕か 内外面ヨコナデ 底部糸切り痕	内外面にぶい橙	良	並質、長石 石英、雲母	底部完	外面煤 付着	
202	KK97-414	土師器	甕		C2	第 4a 層				8.7			内外面ヨコナデ 底部糸切り痕	外面明黄褐 内面にぶい黄橙	良	並質、長石 大粒の長石 雲母 海綿骨針	底部小片	外面に煤	
203	KK97-398	土師器	小甕		E3	第 3 層				6.0			内外面ヨコナデ 底部糸切り痕	内外面橙	良	並質、長石 雲母	底部 2/3		
204	KK97-537	土師器	埴	埴口 1	D3	第 3 層				34 (推定)			外面ヨコナデ・ヘラ 削り、内面ヨコナデ	内外面にぶい黄橙	良	並質、長石 雲母	小片	外面 煤付着	
205	KK97-536	土師器	埴	埴口 1	E5	第 7a 層				29 (推定)			内外面ヨコナデ	内外面にぶい黄橙	良	精緻、長石 石英	口縁部小片		
206	KK97-264	土師器	高坏脚部		E3	第 5 層							外面ヨコナデ・ヘラミ ガキ、内面ヨコナデ	内面浅黄	外面黒	良	並質、長石 雲母	並質、長石	外面黒色
207	KK97-474	土師器	高坏		D4, E3	第 5 層					裾部径 9		外面ヘラミガキ 坏部・脚部内面 ヨコナデ	坏部外面黒、坏部 内面にぶい黄橙 脚部外面にぶい 黄橙、脚部内面黒	良	並質、長石 石英、雲母 海綿骨針	坏部 1/8 脚部 1/8		
208	KK97-458	土師器	甕?底部		C2, D4	第 4 層				21.2			内外面ヨコナデ	内外面灰黄	良	並質、長石	脚部 1/3	脚部上端 部に 4ヶ所 穿孔が 確認される	
209	KK97-374	土師器	無台碗		E3	第 3 層				3.5	孔径 0.8cm		内外面ヨコナデ	内外面浅黄	良	並質、長石 大粒の長石 雲母	底部完	底部中央 に穿孔有り	
210	KK97-262	土師器	無台碗		E3	第 3 層				3.9	孔径 0.9cm		内外面ヨコナデ	内外面明黄褐	良	並質、長石	底部完	底部中央 に穿孔有り	
211	KK97-284	土師器	無台碗		E3	第 5 層				5.8	孔径 1.4cm		外面ヨコナデ、底部 回転糸切り痕、内面 摩耗激しく不明	内外面浅黄橙	良	並質、長石 雲母	口縁部無し 底部完	底部中央 に穿孔有り	
212	KK96-86	灰釉陶器	有台皿		C2	第 4a 層	猿投	黒笹 90 号 窯期	13.7	3.3	6.4		内外面ヨコナデ 底部回転糸切り痕	内外面オリーブ黄	良	精緻	口縁部小 片、底部完		
213	KK97-89	白磁	碗		E3	第 5 層			17.0				内面クロ目	内外面灰白	良	精緻	口縁部 1/6	玉縁口縁 曇り部分 軸無し	
214	KK97-88	青磁	水注		C3	第 4 層	越州窯系	9 世紀末							良好	精緻	口縁部無し		

図版番号	登録番号	種類	器種	形態	出土地点	出土層位	産地	時期	法量 (cm)			その他	調整	色調	焼成	胎土の特徴	遺存度	備考
									口径	器高	底径							
215	KK97-499	須恵器	蓋		C2, E3	第3a, 5層	高松・押水か	VI 2/3	16.2				天井部ヘラ切り後ヨコナデ、残りの部分ヨコナデ	内外面灰	良	粘質、長石	天井部 1/3 口縁部 1/4	転用硯?
216	KK97-294	須恵器	蓋		D2	第2, 3層	高松・押水	VI 2/3	15.2				内外面ヨコナデ	外面灰 内面暗灰	良	粘質、長石 大粒の長石	全体 1/3	転用硯、内面に墨付
217	KK97-297	須恵器	蓋		C2	第3a層							天井部ヘラ切り未調整、残りの部分ヨコナデ	外面浅黄灰 内面浅灰	良	粘質、精緻長石	肩部 1/5	
218	KK96-3	須恵器	有台坏	坏B	D2	第4層	高松・押水か	VI 1-2	12.8	5.8	6.6		内外面ともヨコナデ	内外面灰	良	粘質、長石 大粒の長石 石英	口縁部 1/8 底部 1/3	
219	KK97-224	須恵器	有台碗	碗B	D3, E3	第2, 3, 4, 5層	南加賀	VI 3 (戸津35号窯跡)	13.4	5.4	7.2		底部回転糸切り痕 内外面ヨコナデ	内外面灰	良	砂質、長石多	口縁部 1/3 底部完	高台内「一」ヘラ記号。KK97-286と接合
220	KK97-281	須恵器	有台碗	坏B	E3	第5層	南加賀	VI			7.6		底部ヘラ切り 内外面ヨコナデ	内外面暗灰色	良	砂質、長石 大粒の長石 海綿骨針	底部完	
221	KK97-531	須恵器	有台碗	碗B	E2	第5層	高松・押水か				6.0		内外面ヨコナデ	内外面灰	良	砂質、長石 大粒の長石 石英	底部 1/3	
222	KK97-282	須恵器	有台碗	碗B	C4	第5層	高松・押水	9世紀第4四半期			7.2		底部ヘラ切り 内外面ヨコナデ	内外面浅灰	良	粘質、精緻長石、石英	底部 2/3	
223	KK97-304	須恵器	有台坏	坏B	C2	第1層	高松・押水か				6.8		内外面ヨコナデ 底部糸切り痕	内外面灰	良	粘質、精緻長石 大粒の長石	底部 1/6	
224	KK97-501	須恵器	有台碗	碗B	D3, 4	第1, 4層	未?	VI			5.4		内外面ヨコナデ	内外面灰	良好	粉質、長石	底部 1/2	転用硯
225	KK97-287	須恵器	有台皿	皿B	C2	第3a層	南加賀	VI 2			6.8		高台内回転削り 残りの部分ヨコナデ	内外面暗灰色	良	砂質、長石 石英	底部 1/4	転用硯 高台内に朱墨付着
226	KK97-169	須恵器	坏	坏B II	D2, D3	第1, 3層	未				11.5		底部回転削り 内外面ヨコナデ	高台内暗灰 残りの部分灰	良	粉質、長石	底部 3/4	転用硯
227	KK97-252	土師器?	無台碗		C2	第4a層					4.7		底部静止糸切り痕 胴部下部縦のヘラ削り、内外面ヨコナデ	内外面白	不良	並質、長石 石英、雲母	底部 3/4	
228	KK97-283	須恵器	無台碗	碗A	C3	第3, 3a, 4層	高松・押水		13.4	5.5	6.9		底部ヘラ切り後ナデ、内外面ヨコナデ	外面灰 内面浅灰	良	粉質、長石 大粒の長石 石英	底部完 口縁部小片	底部ヘラ記号「一」
229	KK97-498	須恵器	無台碗	碗A	C2, 3, D3	第4, 4a層	高松・押水か		14.0	4.5	6.8		底部静止糸切り痕?、胴部下部ヘラ削り、内外面ヨコナデ	内外灰白	良	粉質、長石	口縁部 1/3 底部 1/4	転用硯?
230	KK97-291	須恵器	碗	碗A/B	C3	第3, 4a層	南加賀	VI	13.0				内外面ヨコナデ	内外面暗灰	良	粉質、精緻長石	口縁部 1/3	内面墨付着
231	KK97-289	須恵器	碗	坏A/B	C2	第2, 4a層	高松・押水		14.0				内外面ヨコナデ	内外面灰~暗灰	良	粘質、長石 大粒の長石 石英	口縁部 1/3	

図版番号	登録番号	種類	器種	形態	出土地点	出土層位	産地	時期	法量 (cm)				調整	色調	焼成	胎土の特徴	遺存度	備考
									口径	器高	底径	その他						
232	KK97-290	須恵器	坏	坏 A/B	D4	第2層	羽咋/ 志賀			14.0			内外面ヨコナデ	内外面暗灰	良	砂質、長石 海綿骨針多		
233	KK96-16	須恵器	碗	碗 A/B	D2	第4層				14.0			内外面ヨコナデ	内外面白	不良	粉質、長石 石英	口縁部 1/2	
234	KK97-307	須恵器	皿	皿 A/B	E3	第5層	南加賀						内外面ヨコナデ	内外面暗灰色	良	砂質、長石 石英	小片	内外面漆 付着
235	KK96-76	須恵器	碗	碗 A/B	D2	第4層							摩耗激しく不明	内外面灰白	不良	粉質、長石 石英	小片	墨書
236	KK96-32	須恵器	無台坏	坏 A I・II	D2	第2-3層		VI			6.8			内外面白	不良 (生焼け)	粘質	底部 1/6	
237	KK97-305	須恵器	無台碗	坏 A I・II	D3	第1層	高松・ 押水	VI			6.8		底部へラ切り 内外面ヨコナデ	内外面浅灰	良	0-1mmの砂 粒少量含む	小片	転用硯
238	KK97-299	須恵器	無台碗	坏 A I・II	C2	第3a, 4a層		VI 1			7.2		摩耗激しく不明	内外面白	不良 (生焼け)	粉質	底部 1/2	
239	KK97-306	須恵器	無台坏	坏 A I・II	C3, C4	第3層	高松・ 押水?	VI			5.2		底部へラ切り 内外面ヨコナデ	内外面浅黄灰	やや不良	粘質、長石 大粒の長石 石英	底部 1/3	転用硯
240	KK97-295	須恵器	無台碗	碗 A	C2	第1層	南加賀か	VI			6.0		内外面ヨコナデ 底部回転糸切り痕 (右)	内外面暗灰	良	粉質、長石 石英	底部 1/2	転用硯?
241	KK97-298	須恵器	無台皿	皿 A	C2, D2, E3	第2-3 3a, 5層	高松・ 押水	VI 2		12.7	2.9	6.8	底部へラ削り 内外面ヨコナデ	外面灰色 内面暗灰色	良	粘質、長石 大粒の長石 大粒の石英	全体 1/5	KK97-302 と接合
242	KK97-296	須恵器	有台皿	皿 B	D2	第2-3層	南加賀	VI		12.9		5.6	底部回転糸切り痕 胴部下部回転削り 外面ヨコナデ 内面不明	外面暗灰 内面暗紫灰	良	砂質、長石	口縁部 1/6 底部 1/2	転用硯、内 面に墨 付着
243	KK97-167	須恵器	皿	皿 A/B	E3	第4, 5層				14.0			内外面ヨコナデ	外面口縁部暗灰色 胴部灰色 内面灰色	良	粘質、長石 大粒の長石	口縁部 1/5	転墨溜め か転用硯 内外面に 墨付着
244	KK97-301	須恵器	皿	皿 A/B	D2	第2-3, 4層				13.4			内外面ヨコナデ	外面浅灰 内面灰	良	砂質、長石 大粒の長石 大粒の石英	口縁部 1/3	転墨溜め
245	KK97-292	須恵器	皿/蓋		E3	第3層	羽咋/ 志賀			14.7			内外面ヨコナデ	内外面灰~暗灰色	良	精緻、長石 海綿骨針	口縁部 1/6	
246	KK96-28	須恵器	皿	皿 A/B	D2	第2-3層	末	VI		15.6			内外面ヨコナデ	外面褐灰 内面灰黄褐	やや不良	砂質、精緻 長石	口縁 1/9	転用硯?
247	KK96-53	須恵器	盤	盤 A?	D2	第4層				16.2			内外面ヨコナデ	内外面暗灰	良	精緻、長石 大粒の長石	小片	
248	KK96-82	須恵器	皿	皿 A/B		第2層	南加賀			14.0			内外面ヨコナデ	内外面暗灰色	良	砂質、長石	小片	KK97- 218, 308 と 同一か?
249	KK97-308	須恵器	皿		E3	第3層	南加賀?			12.8			内外面ヨコナデ	内外面暗灰色	良	砂質、長石多	小片	
250	KK97-285	須恵器	碗	碗 A	D5	表探		VI			6.8		内外面ヨコナデ 底部回転糸切り痕 (右)	内外面淡黄灰	やや不良	粉質、長石 石英、雲母	底部ほぼ完	
251	KK97-288	須恵器	無台坏	坏 A I・II	C4, C5	第2層		VI			7.4		底部へラ切り未調整 内外面ヨコナデ	内外面灰白	不良	粘質、長石 大粒の石英	底部 1/3	

図版番号	登録番号	種類	器種	形態	出土地点	出土層位	産地	時期	法量 (cm)				調整	色調	焼成	胎土の特徴	遺存度	備考
									口径	器高	底径	その他						
252	KK97-300	須恵器	無台皿	坏 A I・II	E3	第5層	羽咋／志賀				8.4		内外面ヨコナデ 底部回転糸切り痕	外面淡灰 内面灰褐(平滑部) 暗灰色	やや不良	粉質、長石 海綿骨針	底部 1/2	転用硯
253	KK97-500	須恵器	盤	盤 A	C3	第4a層	南加賀	VI	16.4	2.2	14.0		底部へラ切り後 ナデ、残りの部分 ヨコナデ	内外面灰	良	精緻、長石 雲母	口縁部小片 底部 1/8	転用硯
254	KK97-530	須恵器	長頸瓶		C4	第9層	高松・押水					頸部径 4.9	内外面ヨコナデ	内外面灰	良	精緻、長石	頸部 1/2	
255	KK96-33	須恵器	長頸瓶	瓶 B	D2	第2-3層	高松・押水?					肩部径 10.5	内面ヨコナデ	内外面灰	良	粘質、長石 大粒の長石 大粒の石英 雲母	肩部 1/7	
256	KK97-502	須恵器	長頸瓶		C2	第3a層	能美か		13.0				外面ヨコナデ	内外面暗灰	良	粘質、精緻 長石	小片	
257	KK97-505	須恵器	長頸瓶		E4		高松・押水?		11.2				内外面ヨコナデ	内外面灰	良	粘質、長石 雲母	口縁部小片	
258	KK97-293	須恵器	瓶類		E3	第3層	未?		15.0				内外面ヨコナデ	外面灰 内面暗灰	良	精緻、長石 鉄塊	口縁部小片	
259	KK97-503	須恵器	瓶類		C3	第3層	能美か						内外面ヨコナデ	外面灰 内面暗灰	良好	粘質、長石 石英	口縁部小片	
260	KK97-504	須恵器	瓶類		C2	第3a層	能美か						内外面ヨコナデ	内外面オリーブ黒	良	粘質、長石	口縁部小片	内外面降灰による自然釉
261	KK97-497	須恵器	短頸壺	壺 B	C2	第2,4層	高松・押水	V I?	9.8				内外面ヨコナデ	内外面灰	良	粘質、長石 石英	口縁部 1/2	
262	KK97-279	須恵器	水瓶		C2	第2,3,3a,5層	南加賀か				7.8	胴部最大径 11.3	底部回転糸切り痕 外面ヨコナデ 内面クロロ目	外面暗灰 内面浅灰	良	精緻、長石 大粒の長石 雲母	底部ほぼ完	
263	KK97-257	須恵器	水瓶		C2, D3	第4a層	能美か				8.7	胴部最大径 16.2	底部回転糸切り痕 内外面ヨコナデ	外面暗灰 内面灰	良	粘質、長石	全体 1/2 底部完	
264	KK97-280	須恵器	瓶類		C2	第4a層	高松・押水	VI			9.2		底部～外面ヨコナデ 内面クロロ目	外面暗灰 内面灰白	良	粘質、長石 石英	口縁部無し 底部 1/2	内面底部一部降灰
265	KK96-9	須恵器	瓶類		D2	第2-3層	高松・押水				6.4		外面ヨコナデ 内面クロロ目	内外面灰	良	粘質、長石 石英	底部 1/6	
266	KK97-309	須恵器	双耳瓶		E4	第2層	南加賀				12.0		底部静止糸切り痕 外面ヨコナデ 内面クロロ目	外面暗灰～黒 内面浅灰～灰	良	粘質、長石 石英	底部 1/3	KK97-310 と同一個体
267	KK97-143	須恵器	壺		C2, 3, 4 D2, 3, 4, 7 E3	第1, 2, 2-3 3, 3a, 4, 4a 5, 5a, 9層					遺存高 41.2	頸部径 21、胴部最大径 39.6	頸部ヨコナデ、底部へラ削りか、胴部内面同心円タタキ後力キメ、外面平行線タタキ後力キメ	外面暗灰 内面灰	良	粘質、長石 大粒の長石 大粒の石英	全体 1/10	KK97-128 136, 137 143, 153 172が接合
268	KK97-472	須恵器	壺		C2, 3 D2, 3, 4, 5 D6, 7 E3, 6, 7	第1, 2, 3 3a, 4a 5, 7層					遺存高 37	頸部径 19、胴部最大径 39.4	頸部ヨコナデ 胴部外面平行タタキ後一部力キメ、内面同心円タタキ	内外面褐灰	良	粘質で長石 大粒の長石 大粒の石英	全体 1/10	
269	KK97-177	土師器	有台碗	口・胴 2 高台 4	E3 土器集中 1	第4層			17.0	4.9	7.2		外面ヨコナデ 内面へラミガキ	内外面にふい黄橙	良	並質、長石 大粒の長石 雲母	口縁部 1/8 底部 2/3	

図版番号	登録番号	種類	器種	形態	出土地点	出土層位	産地	時期	法量 (cm)				調整	色調	焼成	胎土の特徴	遺存度	備考
									口径	器高	底径	その他						
270	KK97-184	土師器			E3 土器 集中1	第4層												KK97 - 325 と接合 内面黒色
271	KK97-178	土師器	椀	口・胴2	E3 土器 集中1	第4層							外面ヨコナデ 内面ヘラミガキ (暗文)	外面にぶい黄橙 内面黒	良	並質、長石 雲母	口縁部 1/4 底部無し	
272	KK97-478	土師器	椀	口・胴3	E3 土器 集中1	第4層							外面ヨコナデ 内面ヘラミガキ	外面にぶい黄橙 内面黒	良	並質、長石 海綿骨針	口縁部 1/6	内面黒色
273	KK97-246	土師器	椀	口・胴3	E3 土器 集中1	第4層							外面ヨコナデ 内面ヘラミガキ (暗文)	外面にぶい黄橙 内面黒	良	並質、長石 大粒の長石 雲母 海綿骨針	口縁部 1/6	内面黒色 KK97 - 183 と接合
274	KK97-180	土師器	椀	口・胴3	E3 土器 集中1	第4層							外面上半ヨコナデ 下半ヘラ削り、内面 ヘラミガキ (暗文)	外面にぶい黄橙 内面黒	良	並質、長石 雲母 海綿骨針	口縁部 1/12 底部無し	内面黒色
275	KK97-187	土師器	有台椀	口・胴4 高台2	E3 土器 集中1	第4層							外面ヨコナデ、内面 ヘラミガキ (暗文)	外面橙 内面黒	良	並質、長石 石英、雲母 海綿骨針	口縁部無し 底部完	内面黒色
276	KK97-182	土師器	無台椀	口・胴2	E3 土器 集中1	第4層							外面ヨコナデ、底部 回転糸切り痕、内面 ヘラミガキ (暗文か)	外面浅黄 内面黒	良	並質、長石 雲母 海綿骨針	口縁部 1/8 底部 1/3	内面黒色
277	KK97-179	土師器	椀	口・胴1	E3 土器 集中1	第4層							外面ヨコナデ 内面ヘラミガキ	内外面にぶい黄橙	良	並質、長石 雲母 海綿骨針	口縁部 1/4 底部無し	
278	KK97-175	須恵器	双耳瓶		E3 土器 集中1	第5層	南加賀	VI					内外面ヨコナデ	外面淡灰～暗灰 内面淡灰	良	粘質、長石 大粒の長石 雲母	底部ほぼ完	
279	KK97-481	土師器	有台椀	口・胴4 高台2	E3Pit126	第5a層							外面ヨコナデ 内面ヘラミガキ	内外面にぶい黄橙	良	並質、長石 雲母 海綿骨針	口縁部 1/3 底部完	
280	KK97-489	土師器	椀	口・胴2	E3Pit126	第5a層							外面ヨコナデ 内面ヘラミガキ	内外面にぶい黄橙	良	並質、長石 雲母、石英	口縁部 1/8	
281	KK97-490	土師器	椀	口・胴2	E3Pit126	第5a層							外面ヨコナデ 内面ヘラミガキ	内外面にぶい橙	やや不良	粗質、長石 雲母、小石	口縁部 1/6	口縁部 煤付着
282	KK97-492	土師器	椀	口・胴1	E3Pit126	第5a層							内外面摩擦激しく 不明	内外面にぶい橙	良	粗質、長石 雲母		
283	KK97-160	土師器	有台鉢	口・胴3 高台4	E3Pit126	第4, 5a層							底部・胴部下半回 転ヘラ削り、外面上 部、高台部ヨコナ デ、内面ヘラミガキ	外面浅黄橙 内面黒	良	並質、長石 石英、雲母 海綿骨針	口縁部 1/4 底部 1/2	内面黒色 KK97 - 135 と接合
284	KK97-482	土師器	有台椀	口・胴4 高台不明	E3Pit126	第5a層							外面ヨコナデ 底部糸切り痕 内面ヘラミガキ	外面にぶい黄橙 内面灰黄褐	やや不良	並質、長石 雲母 海綿骨針	全体 1/2	内面黒色 外面 煤付着
285	KK97-485	土師器	椀	口・胴4	E3Pit126	第5a層							外面ヨコナデ 内面ヘラミガキ	外面にぶい橙 内面黒	良	並質、長石 雲母 海綿骨針	小片	内面黒色
286	KK97-486	土師器	椀	口・胴2	E3Pit126	第5, 5a層							外面ヨコナデ 内面ヘラミガキ	外面浅黄橙 内面黒	良	精緻、長石 雲母 海綿骨針	口縁部 1/8	内面黒色

国版番号	登録番号	種類	器種	形態	出土地点	出土層位	産地	時期	法量 (cm)				調整	色調	焼成	胎土の特徴	遺存度	備考	
									口径	器高	底径	その他							
287	KK97-484	土師器	椀	口・胴2	E3Pit126	第5a層			19.0				外面ヨコナデ 内面ヘラミガキ	外面橙 内面黒	良	並質、長石 雲母 海綿骨針	口縁部 1/10	内面黒色 外面墨書	
288	KK97-483	土師器	椀	口・胴3	E3Pit126	第5a層			14.6				外面上半ヨコナデ 下半ヘラ削り、内面 ヘラミガキ(暗文)	外面にぶい橙 内面黒	良	並質、長石 雲母	口縁部1/8	内面黒色 外面墨書	
289	KK97-487	土師器	椀		E3Pit126	第5a層							外面ヨコナデ・ヘラ 削り、内面ヘラ ミガキ	外面にぶい黄橙 内面黒	良	並質、長石 雲母 海綿骨針	胴部片	内面黒色 外面墨書	
290	KK97-491	土師器	無台椀		E3Pit126	第5a層					5.3		内外面摩擦激しく 不明	内外面明黄褐	良	並質、長石 大粒の長石 雲母	口縁部無し 底部完		
291	KK97-488	土師器	無台椀		E3Pit126	第5a層					4.7		外面摩擦激しく調整 不明 内面ヘラミガキ	外面にぶい黄橙 内面黒	良	並質、長石 雲母	口縁部無し 底部1/2	内面黒色	
320	KK96-4	青磁	輪花皿		D2	第1層	龍泉窯系	14世紀					内面に劃文	内外面オリーブ灰	良	精緻、白色	口縁部小片	KK96-11 と接合	
321	KK97-523	土師器	皿		C3	第3層		中世											
322	KK97-475	土師質 土器	台の脚		C4	第9層		中世 (13世紀)				11.0		脚部ヨコナデ	内外面浅黄	良	並質、長石	脚部1/4	

図版番号	登録番号	種類	器種	形態	出土地点	出土層位	時期	法量 (cm)				色調	石材	備考
								長さ	幅	厚さ	重量 (g)			
6	KK97-544	石器			D5	第2層	縄文	4.3	2.0	0.8	5.6		石英	
7	KK97-545	石器	打製石斧		E3	第3層	縄文	11.9	5.4	1.8	128.4			
306	KK97-100	石製品	砥石		E3	第5層		3.1	2.5	1.0	11.5			
307	KK97-547	石製品	砥石								7.5			
308	KK97-509	石製品	砥石		C2	第3a層		7.3	5.6	2.1	119.6		珪化木 砂岩	
309	KK97-508	石製品	砥石		E5	第7a層		6.3	3.6	1.4	43.3			
310	KK97-510	石製品	砥石		E3	第5層		6.1	3.7	1.6	23.8			
311	KK97-551	石製品	砥石?		E3 土器 集中1	第5層					242.4			
312	KK97-507	石製品	砥石		E3 土器 集中1	第5層		13.6	4.6	3.5	280.8		石灰岩?	
313	KK97-511	石製品	石錐		C4	第3層		3.0	1.9	2.2	15.5			
314	KK96-546	石製品	火打石								30.5			
315	KK97-512	石製品	火打石		D6	第3層		5.8	2.9	2.7	45.7			
316	KK97-506	石製品			E3	第5層		9.2	5.7	1.8	101.5			
317	KK97-552	石製品	炉石		D3 炉1	第3層					776.4			
323	KK97-550	石製品	行火		B4, C3	第2, 4層					113.2			
319	KK97-202	土製品	櫛の羽口		D2	第5層		6.6	7.0 (外径)	2.7 (内径)	57.0	外面褐灰 内面浅黄橙	長石	外面に ガラス質 の付着物

図版番号	登録番号	種類	器種	出土地点	出土層位	法量 (cm)			
						長さ	幅	厚さ	重量 (g)
292	KK97-97	鉄製品	刀子	E3	第5層	10.5	1.5	0.5	13.3
293	KK97-101	鉄製品	刀子	E3	第5層	10.7	1.1	0.4	13.6
294	KK97-493	鉄製品	刀子?	E3Pit126	第5a層				6.3
295	KK97-209	鉄製品	刀子	C2	第3a層	7.3	1.7	0.4	9.2
296	KK97-98	鉄製品	刀子	E3	第5層	7.6	1.9	0.4	9.9
297	KK97-205	鉄製品	刀子	C2	第2層	7.0	1.2	0.6	9.2
298	KK97-107-1	鉄製品	鉄釘	E3	第5層	8.0	1.1	1.1	10.2
299	KK97-107-3	鉄製品	鉄釘	E3	第5層	5.4	0.6	0.6	6.0
300	KK97-513	鉄製品	鉄釘	E3	第5層	7.8	0.6	0.6	8.2
301	KK97-107-2	鉄製品	鉄釘	E3	第5層		0.5	0.6	5.4
302	KK97-514	鉄製品	鏝?	D6	第2層				10.4
303	KK97-211	鉄製品	鉄鏝?	C2	第4a層	3.7	1.1	0.9	9.0
304	KK97-110	鉄製品	刀子?	E3	第5層	3.2	1.8	0.5	5.6
305	KK97-548	銅製品		D2	第2層				1.0
318	KK97-549	鉾滓		D4	第3層				111.1
324	KK97-553	鉄製品		E3Pit126	第5a層	9.4	4.6	0.7	30.8
325	KK97-554	鉄製品		E3Pit126	第5a層	4.5	2.1	0.7	8.7



1. 調査区全景



2. 冬季調査風景



3. 調査区全景 北東から



4. 地滑り・山際削平部分(F3区)



5. 作業台石(E3区)



6. 越州窯系青磁水注出土状態



|



7. 古代の墨書土師器



8. 調査区遠景 南から



9. 作業風景 掘り始め



10. 炉1 東から

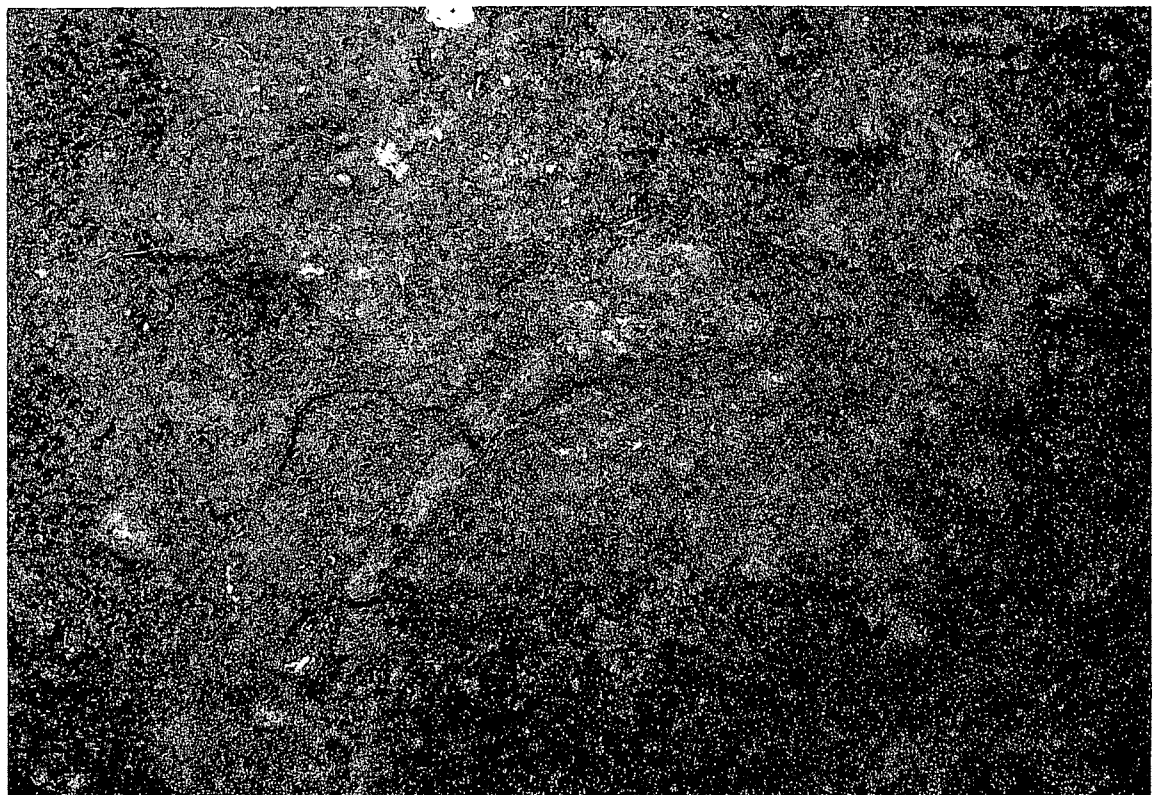

11. 鉄釘出土状況

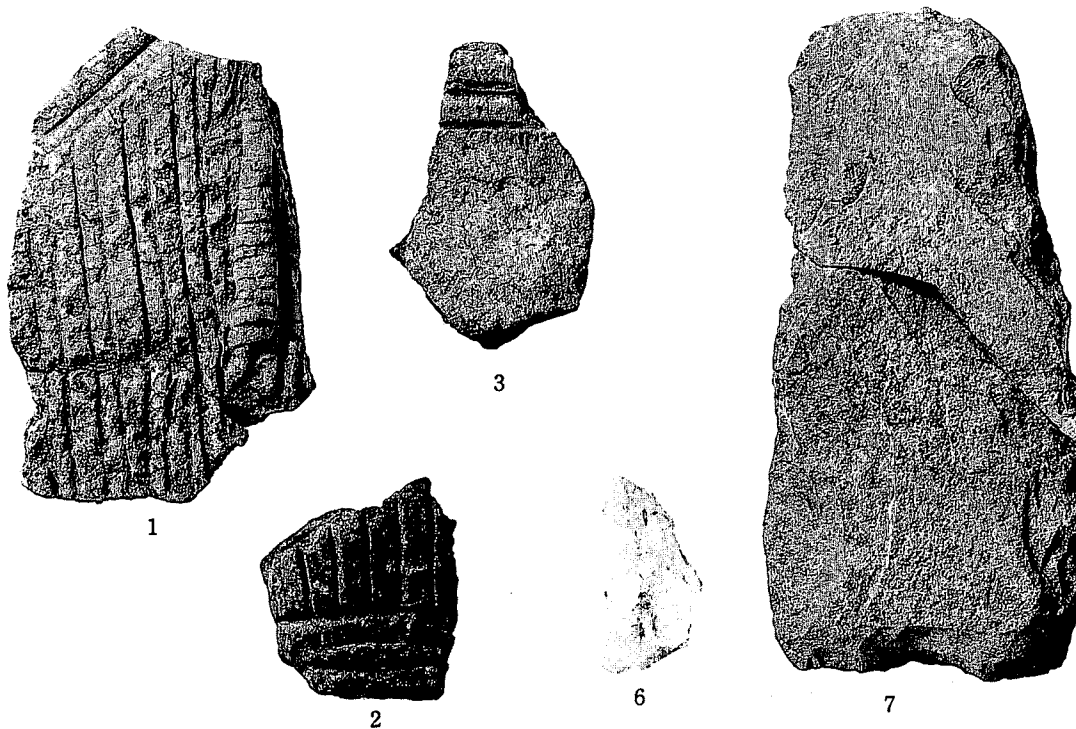

12. 縄文時代の遺物

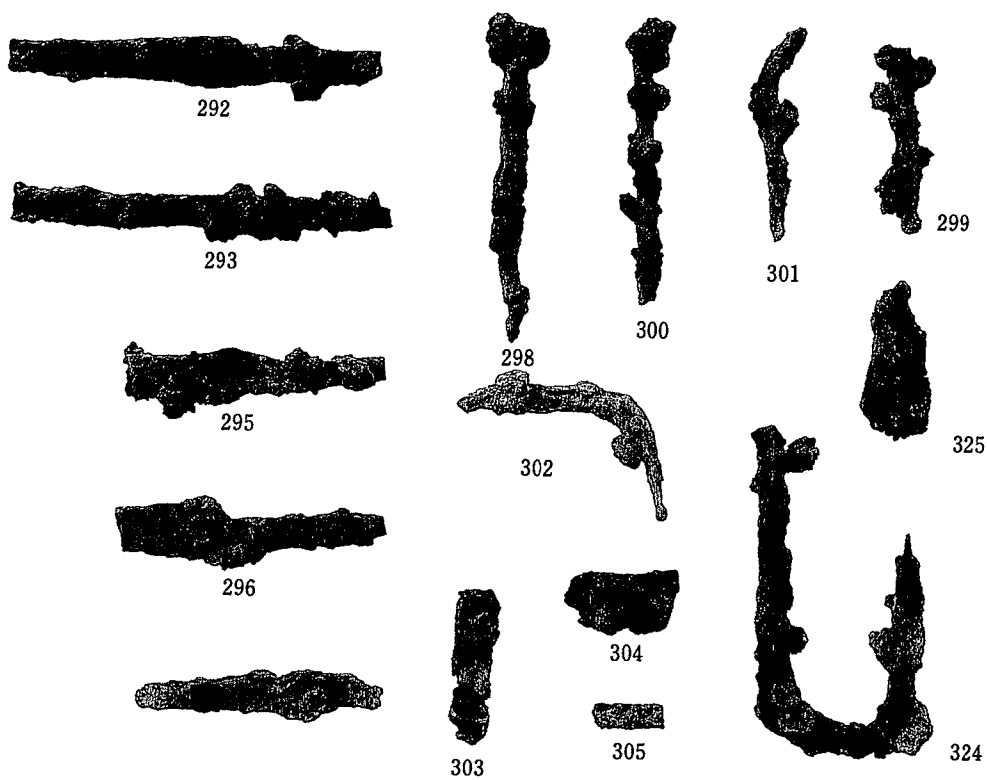

13. 古代・中世の鉄製品

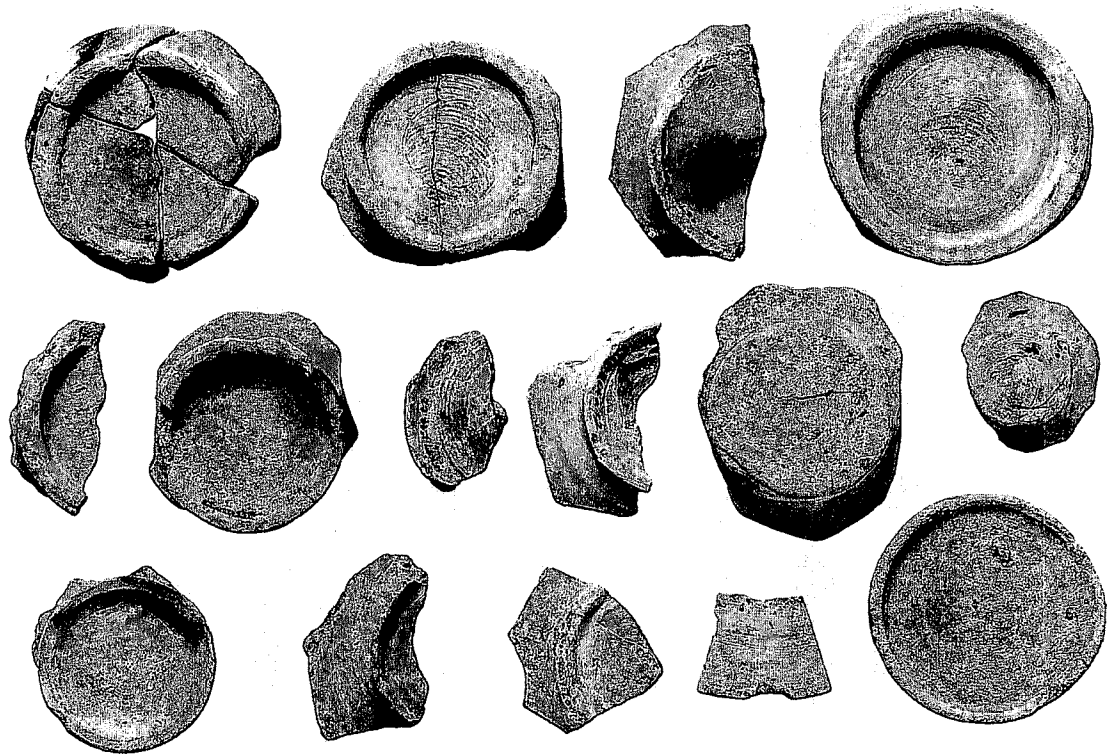
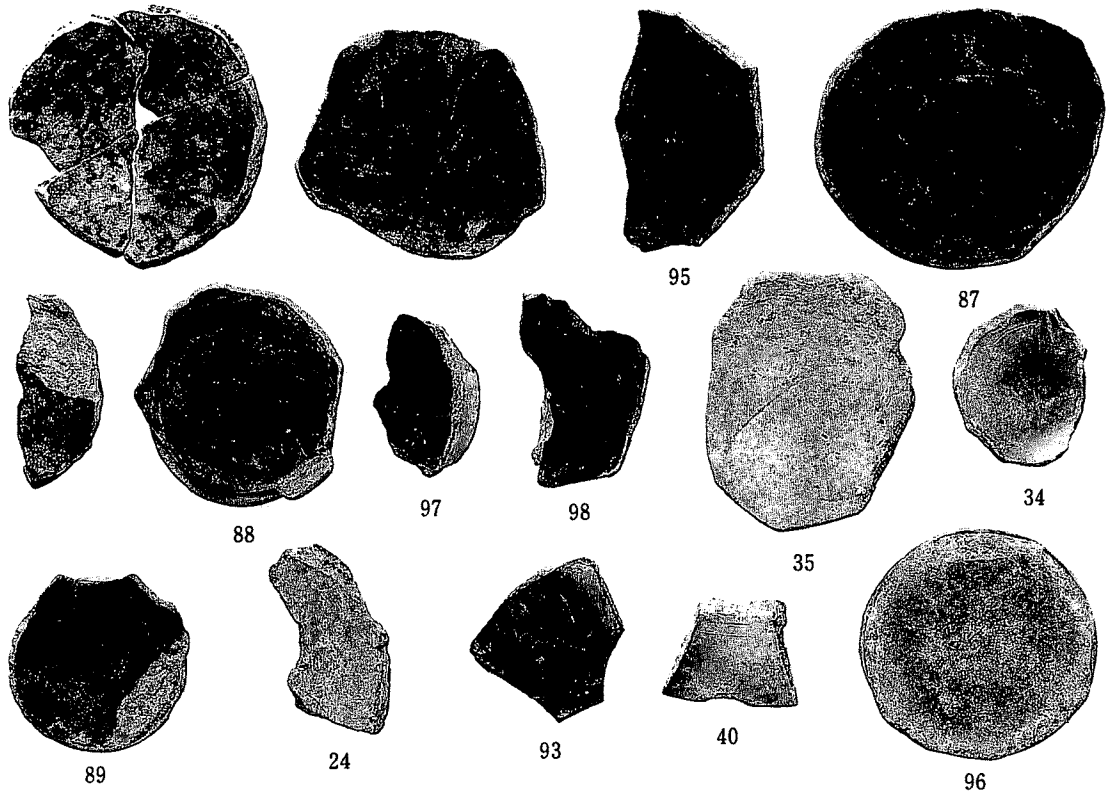

椀・皿類

14. 古代・中世の土師器

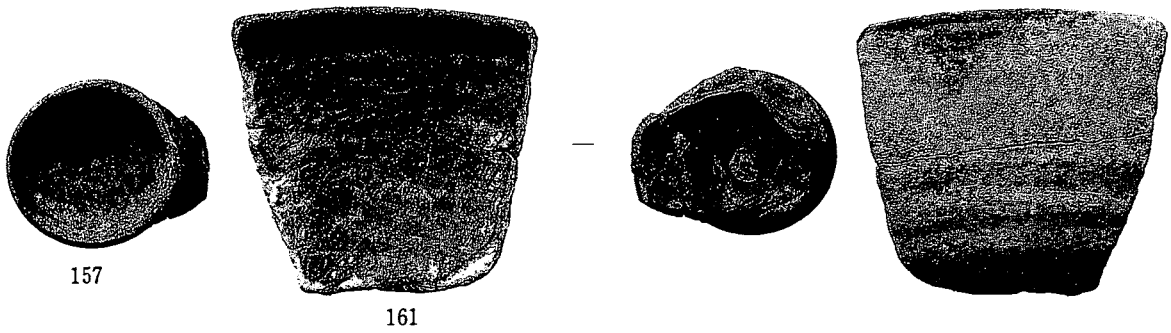
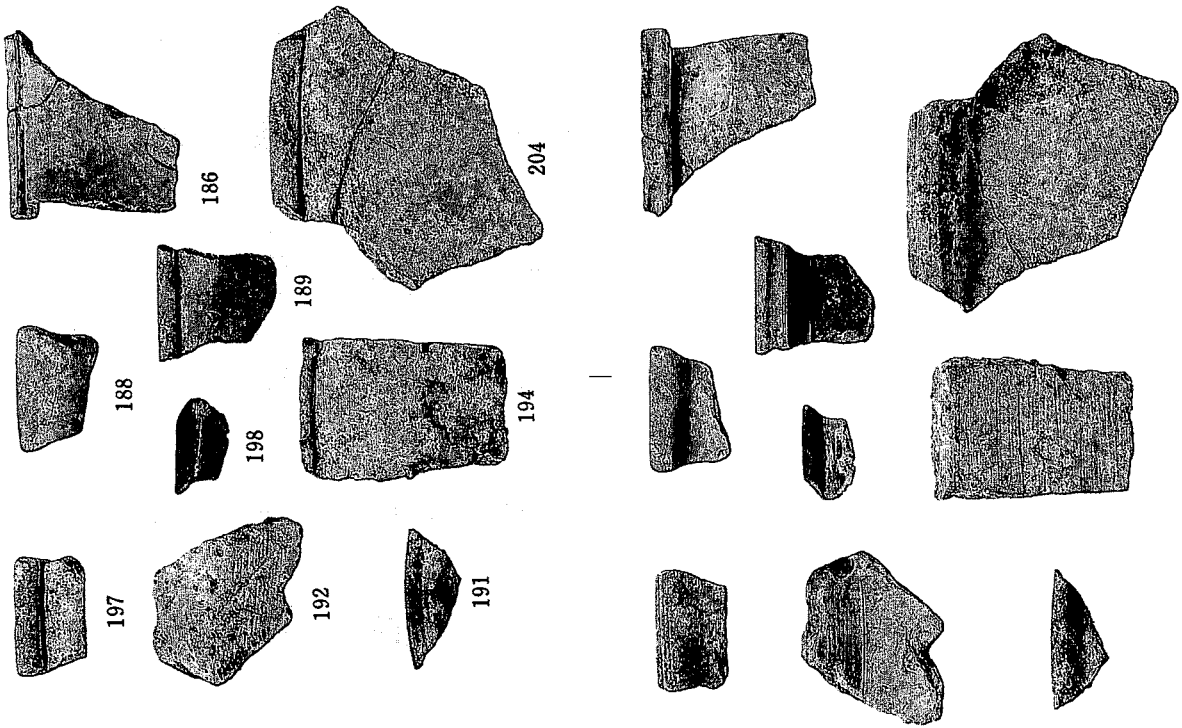

内外面黒色土師器・鉄鉢形土師器

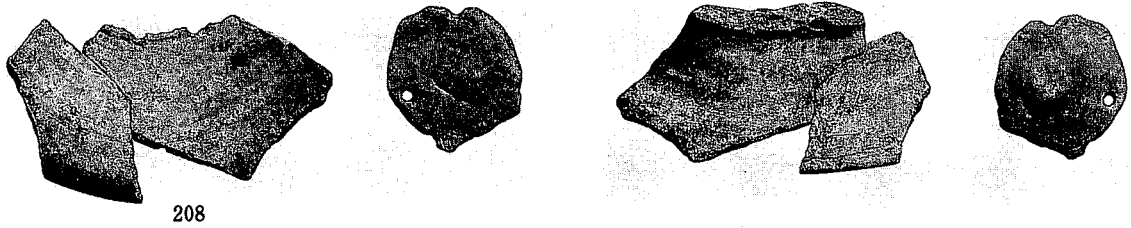

15. 古代・中世の土師器



45



55

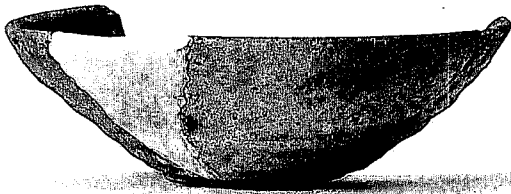

26

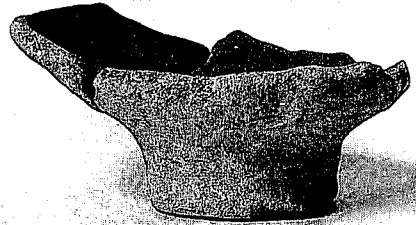

31

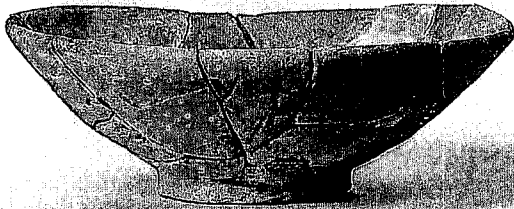

27

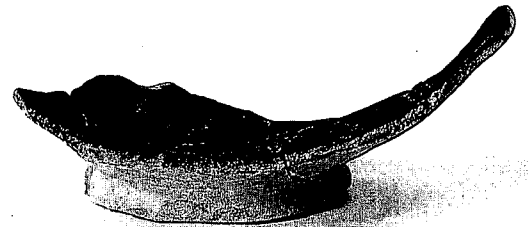

69



57

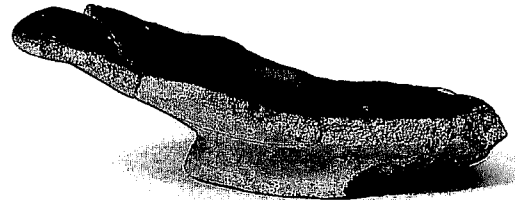

150

16. 古代・中世の土師器

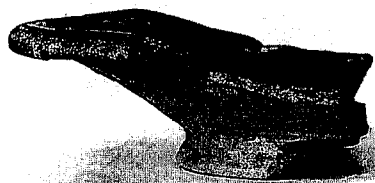

152

皿



207

高坏



156

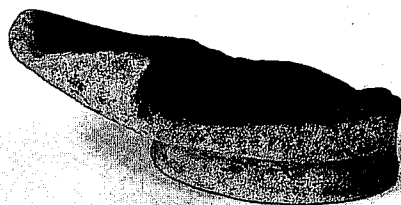

155

耳皿

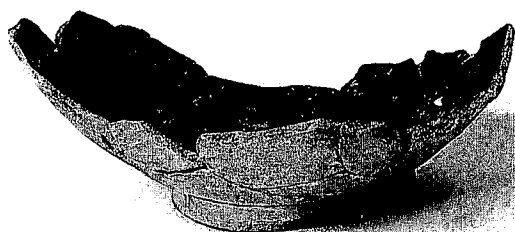

70

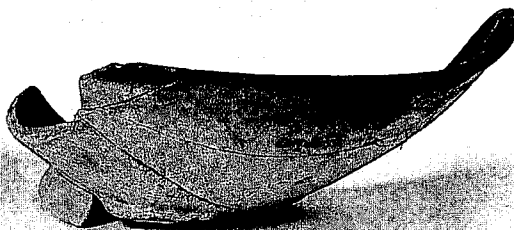

283

鉢類

17. 古代・中世の土師器

18. 古代の須恵器

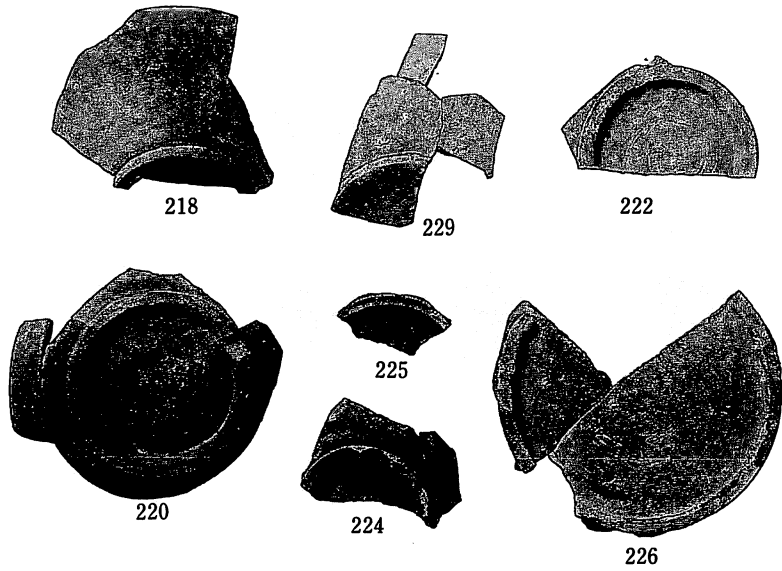

坏・椀類

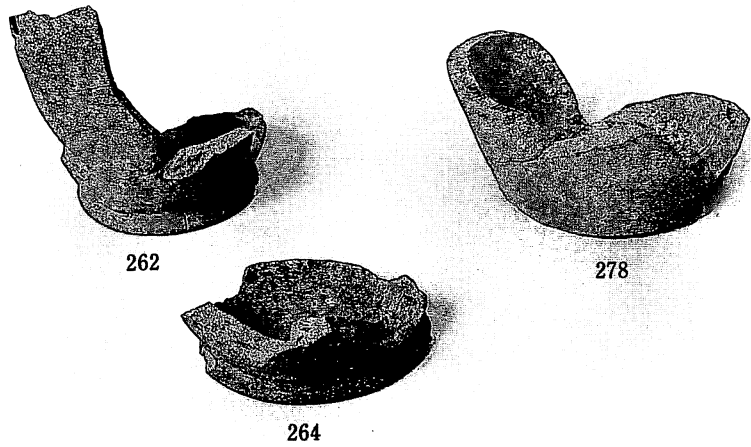

瓶類

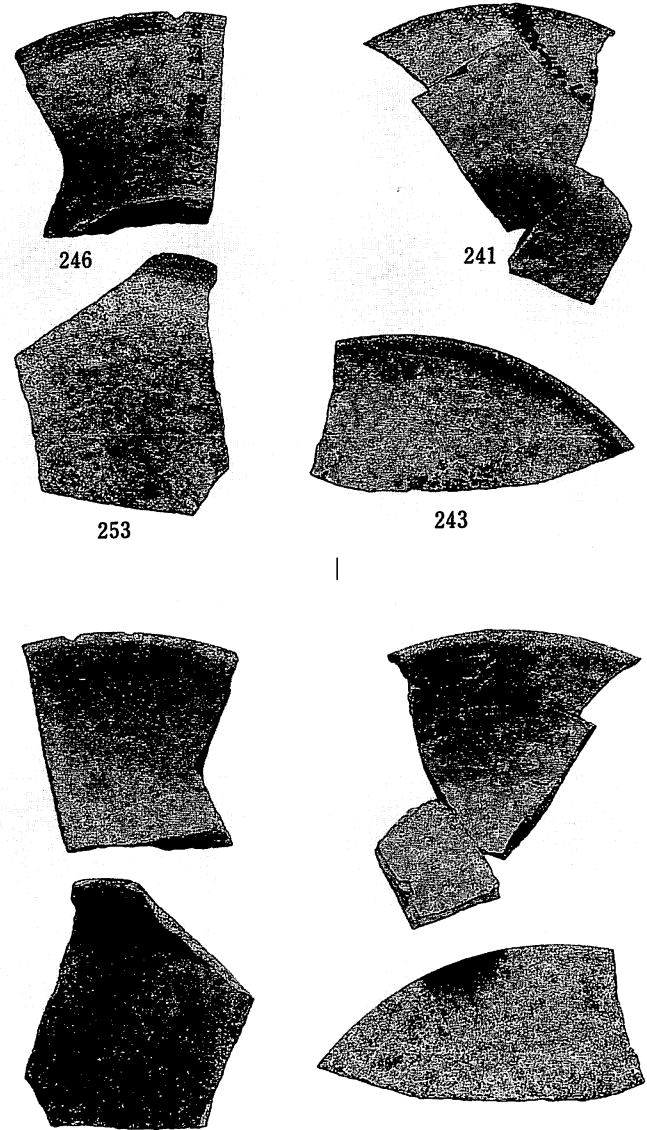

皿・盤類

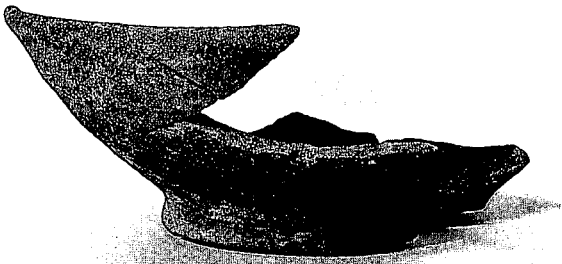

219

椀

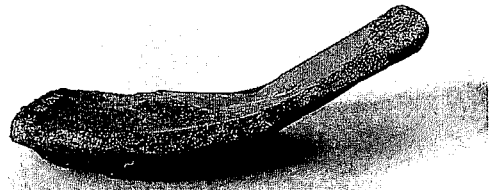

242

皿

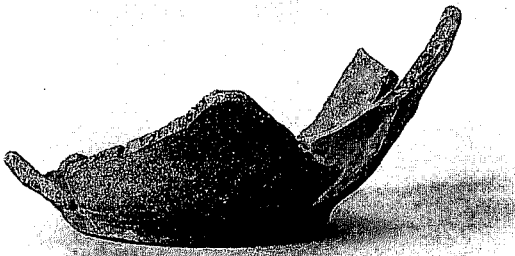

228

杯

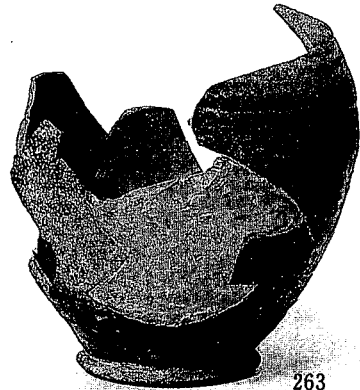

263

水瓶

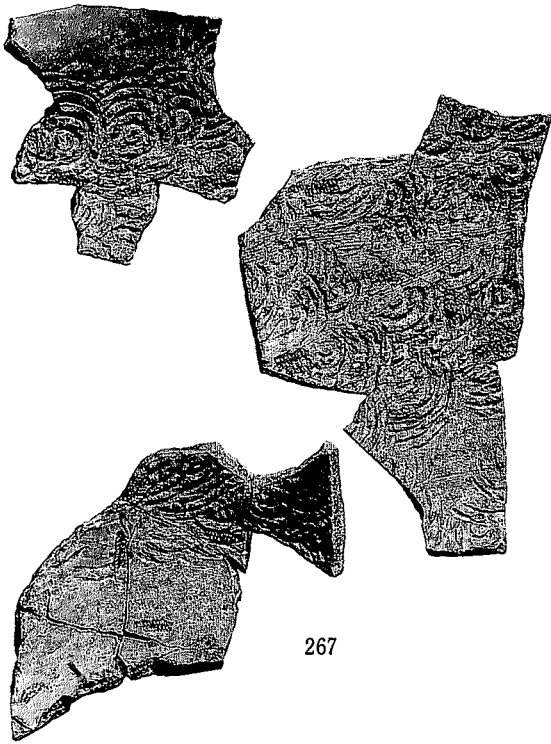

267

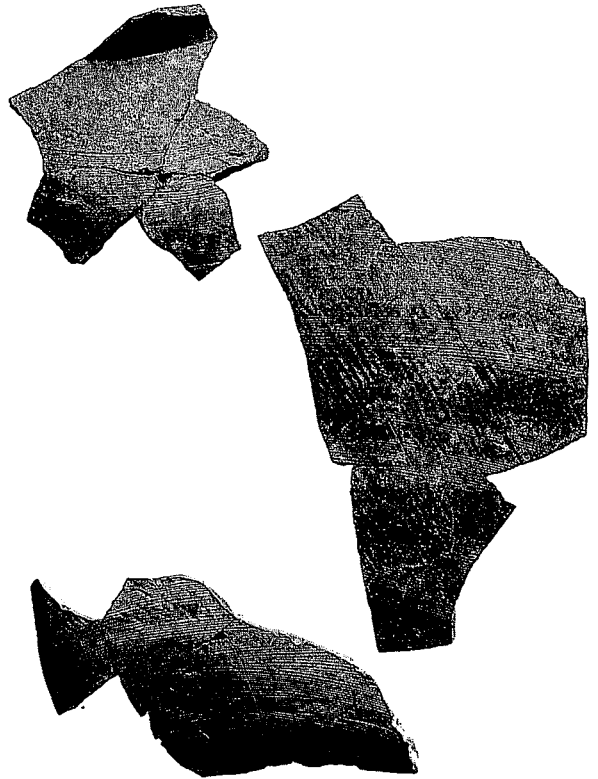

甕類

19. 古代の須恵器



215



216

須恵器蓋

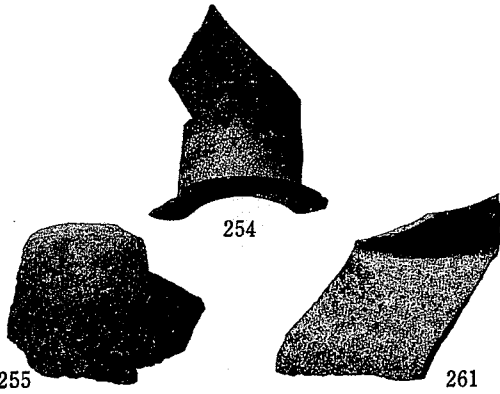

255

254

261

須恵器長頸瓶・短頸壺

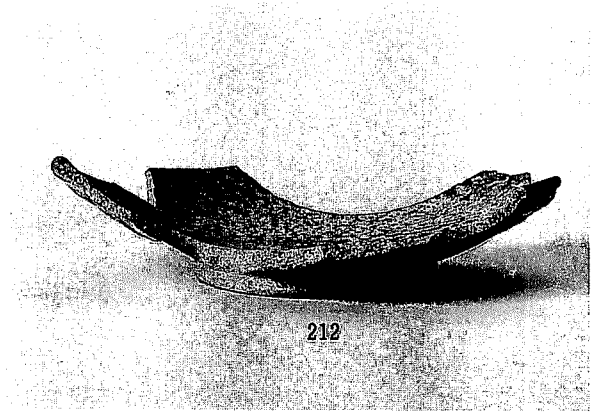

212

灰釉陶器皿

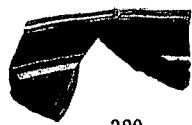

320

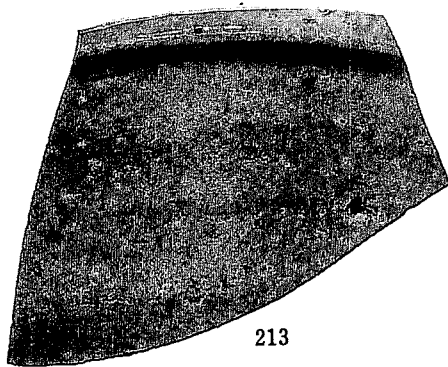

213

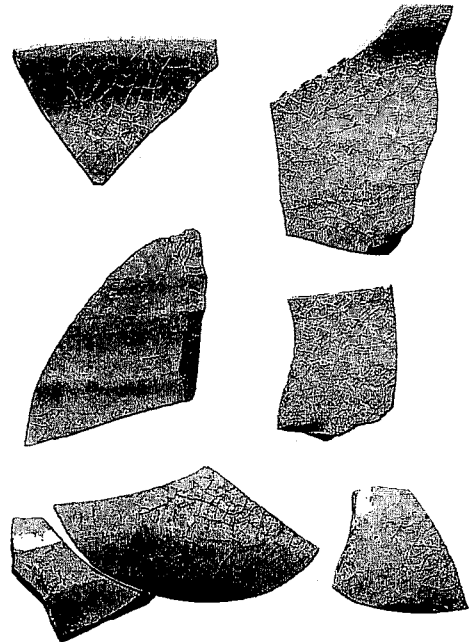

青磁・白磁

20. 古代・中世の須恵器，陶磁器

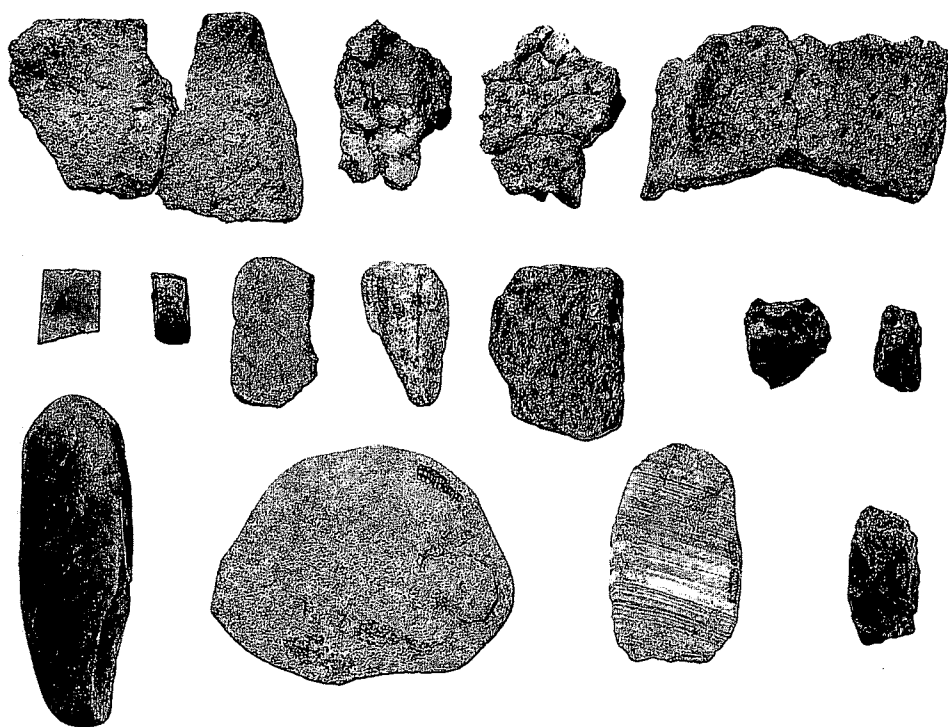
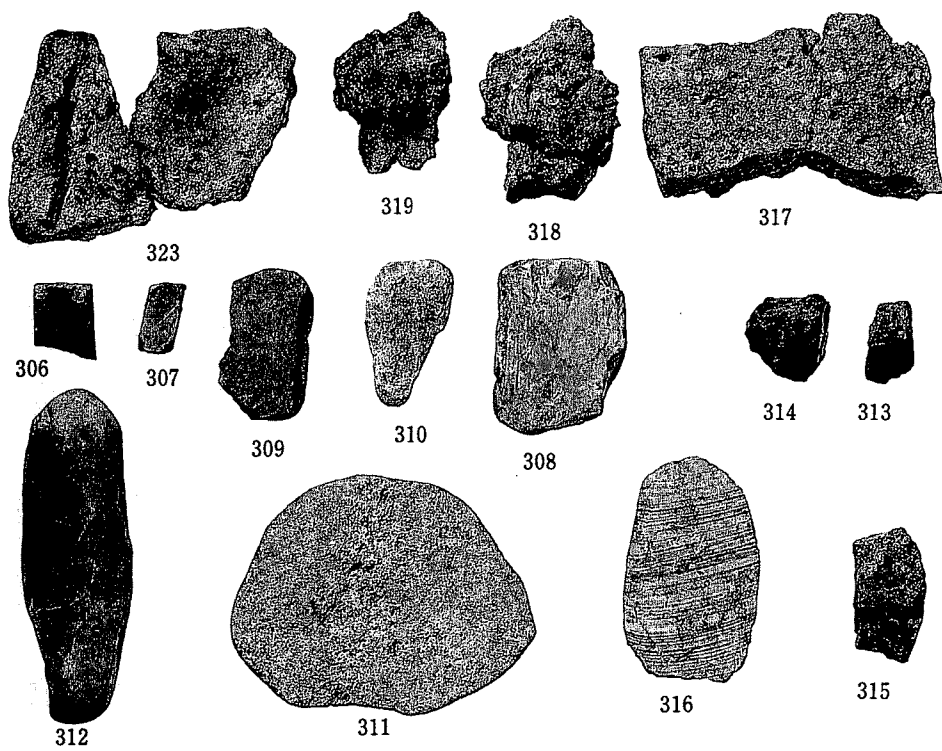

21. 鞆の羽口, 鉾滓, 石製品



角間遺跡 学生寮建設予定地地点出土
越州窯系青磁水注