

金沢大学附属図書館概要



1995

目 次

沿 革	1	施設の利用	17
歴代館長	2	1. 施設の利用状況	17
組織と職員	3	2. 留学生図書コーナー	17
施 設	4	3. EU(欧州連合)資料センター	17
1. 中央館主要室面積等及び席数	4	図書館間の相互協力サービス	18
2. 中央館平面図	5	1. 現物貸借サービス	18
3. 医学部分館平面図	6	2. 文献複写サービス	19
4. 工学部分館平面図	7	情報検索サービス	20
資料の収集	8	1. オンライン情報検索	20
1. 全学の蔵書数	8	2. オンディスク情報検索	20
2. 図書年間収集冊数	9	3. CD-ROM サーバシステム	20
3. 雑誌継続収集タイトル数	10	オリエンテーション・講習会	21
4. 視聴覚資料収集タイトル数	11	1. オリエンテーション	21
5. 特殊文庫	11	2. 講習会	21
6. 各種コレクション	12	図書館の公開	22
図書館経費	13	1. 一般市民への公開	22
1. 資料費	13	2. 学外利用者数	22
2. 運営費	14	3. 公開講演会等	22
開館時間と開館状況	15	図書館のシステム化	23
1. 開館時間	15	1. 経緯	23
2. 開館状況	15	2. 目録データベースの作成	23
主なサービス対象	15	3. OPAC	23
入館者, 館外貸出, 複写サービス	16	4. 機器構成図	24
レファレンス・サービス	17	図書館関係の規程等	25
		住所と電話番号	28
		位 置 図	28



中央館全景

◆ 沿革

- 昭和24. 5 国立学校設置法の公布により、金沢大学が創設された。金沢医科大学附属図書館及び第四高等学校、金沢工業専門学校、金沢高等師範学校、石川青年師範学校、金沢医科大学附属薬学専門部の各図書館を包括統合し、中央館、医学部分館、工学部分室、教育学部分室、理・法文学部分室、薬学部分室、金沢高師分室が設置された。中央館は暫定的に教養部内に置かれた。
25. 4 暁烏文庫が寄贈された。金沢城本丸跡に暁烏文庫図書室が竣工した。暁烏文庫委員会規程が制定された。
25. 8 中央館が暁烏文庫図書室の中に閲覧室及び事務室を移し、旧加賀藩武器庫三十間長屋を書庫として新しく開館した。
27. 3 金沢高師廃止とともに同分室も廃止となった。
- 28.10 金沢大学図書館閲覧規程が制定された。
- 34.10 附属図書館長選考規程が制定された。
35. 4 中央館司書係が目録係と閲覧係とに分離した。
- 35.10 第7次全国国立大学図書館長会議の会場館となった。
- 39 理学部の金沢城内移転にともない、理学部分室も同学部内に移転した。
40. 3 中央館が二の丸跡に新営された。
- 42 薬学部の宝町移転にともない、薬学部分室も同学部内に移転した。
- 44 医学部分館が新営された。
44. 3 教養部分室が設置された。法文学部に分室が設置され、第二整理係が新設された。同時に、中央館目録係が第一整理係に名称変更した。
- 44.12 工学部管理棟の新営にともない、工学部分室が同棟内に移転した。
- 45.12 中央館が増築された。
- 47.10 工学部分室が工学部分館となった。
50. 4 閲覧係から、参考係が分離した。
- 51 医療技術短期大学部校舎が新営され、図書室が開設された。
59. 7 図書館専門員が配置された。
60. 4 部課制が導入され、整理課及び閲覧課の2課体制となった。文・法・経済学部、教育学部、理学部、薬学部及び教養部の各分室は図書室となり、各図書室及び工学部分館配置職員は、組織上、中央館各係へ配置換えとなった。第一整理係が和漢書目録係に、第二整理係が洋書目録係に名称変更した。総務係から受入係が分離した。学術情報係が新設された。
60. 8 文・法・経済学部図書室が中央館内に移転した。
- 60.11 EC資料センター（現EU資料センター）が設置された。
63. 2 図書館専用電子計算機FACOM M730/4を導入した。図書館システムが学術情報センターと接続した。
63. 4 課名が変更され、情報管理課及び情報サービス課となった。閲覧業務システムが稼働した。以後、目録作成システム、オンライン目録検索システム、雑誌管理システムが順次稼働した。

平成元. 4	文・法・経済学部図書室の業務を統合し、洋書目録係は和漢書目録係と合併して目録係となった。雑誌係が新設された。学術情報係がシステム管理係に名称変更した。
元. 7	角間キャンパスに新中央館が竣工した。
元. 9	中央館の移転が完了し、開館した。同時に、第一期総合移転期間中の経過措置として、旧中央館（丸の内図書館）も一部継続して開館することとなった。
3. 11	図書館専用電子計算機を FACOM M 730/8に更新した。
4. 4	情報管理課に図書館専門員が配置された。
4. 7	理学部の角間キャンパス移転にともない、理学部図書室の業務及び職員を統合した。
4. 8	旧中央館（丸の内図書館）を閉館した。
4. 9	教育学部の角間キャンパス移転にともない、教育学部図書室の業務及び職員を統合した。
5. 9	教養部図書室が角間キャンパスに移転した。
6. 8	医学部分館の CD-ROM サーバーが稼働した。
7. 11	図書館専用電子計算機を FACOM M 730/10に更新した。

◆歴代館長

1. 歴代附属図書館長

初代 神保 龍二(法文・教授)	昭和25. 1～27. 1	11 松山 昇(理・教授)	54. 4～56. 3
2 小原 度正(法文・教授)	27. 1～32. 12	12 進藤 牧郎(経済・教授)	56. 4～58. 3
3 増井 経夫(法文・教授)	33. 1～38. 1	13 堀 尚一(理・教授)	58. 4～60. 3
4 石橋 雅義(学長・事務取扱)	38. 2～38. 11	14 柴原 正雄(工・教授)	60. 4～61. 3
5 松山 昇(理・教授)	38. 12～42. 4	15 金崎 肇(文・教授)	61. 4～63. 3
6 清水忠次郎(教養・教授)	42. 5～44. 4	16 瀬嵐 哲夫(教育・教授)	63. 4～平成2. 3
7 宮 孝一(法文・教授)	44. 5～48. 3	17 玉井 龍象(経済・教授)	平成2. 4～4. 3
8 新谷賢太郎(教育・教授)	48. 4～50. 3	18 島田 昌彦(文・教授)	4. 4～6. 3
9 木羽 敏泰(理・教授)	50. 4～52. 3	19 小堀 為雄(工・教授)	6. 4～
10 木戸 睦彦(教養・教授)	52. 4～54. 3		

2. 歴代医学部分館長

初代 井上 剛	昭和29. 5～42. 3
2 山田 致知	42. 4～48. 3
3 何川 涼	48. 4～52. 3
4 西田 尚紀	52. 4～58. 3
5 米山 良昌	58. 4～63. 3
6 根岸 晃六	63. 4～平成4. 3
7 橋本 和夫	平成4. 4～6. 3
8 福田 龍二	6. 4～

3. 歴代工学部分館長

初代 石橋 鎌造	昭和47. 12～49. 3
2 須賀 操平	49. 4～51. 3
3 山本 外史	51. 4～55. 3
4 田中久一郎	55. 4～57. 3
5 谷本 明	57. 4～59. 3
6 石田眞一郎	59. 4～61. 3
7 尾田 十八	61. 4～63. 3
8 渡辺 一郎	63. 4～平成2. 3
9 金岡千嘉男	平成2. 4～4. 3
10 新濃 清志	4. 4～6. 3
11 新宅 救徳	6. 4～

◆組織と職員

1. 組織

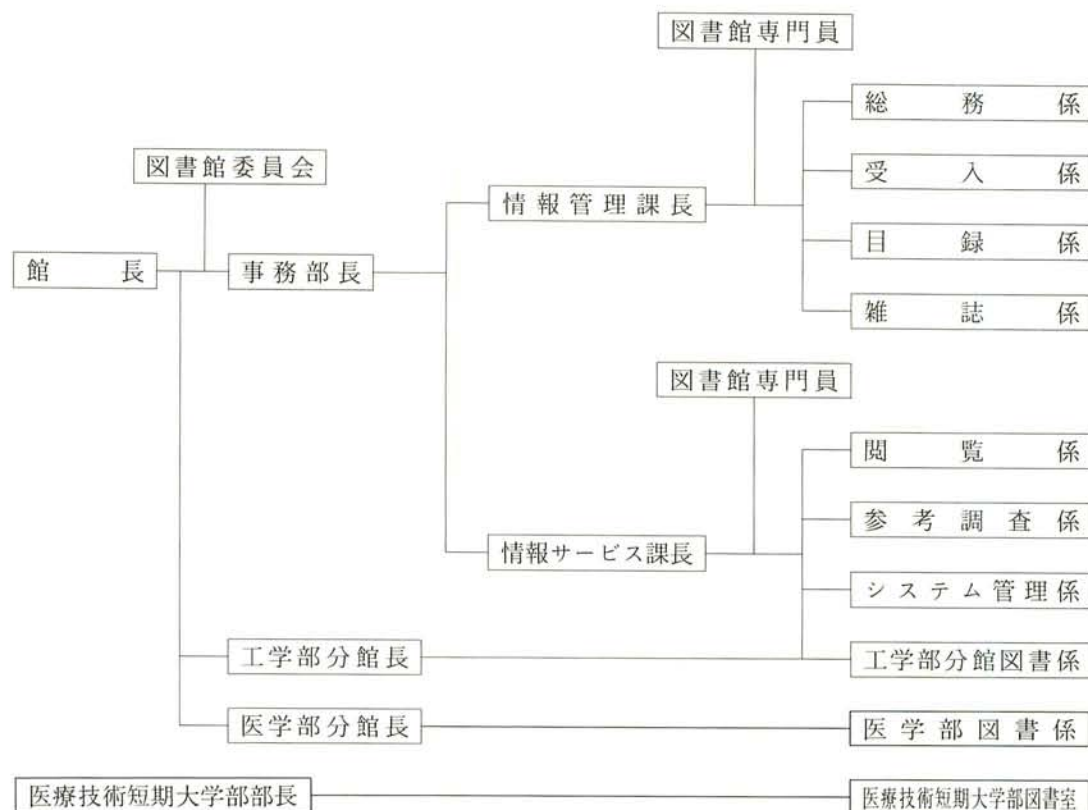

2. 職員の配置

区 分	定員内職員	非常勤職員	パート職員	計
事務部長	1			1
情報管理課長	1			1
図書館専門員	1			1
総務係	3			3
受入係	2		2	4
目録係	4	2	2	8
雑誌係	3		1	4
情報サービス課長	1			1
図書館専門員	1			1
閲覧係	2	2		4
参考調査係	2		1	3
システム管理係	1		1	2
工学部分館図書係	3		1	4
計	25	4	8	37
医学部分館				
医学部図書係	5	2	1	8
医療技術短期大学部				
会計係（図書室）	1		2	3
合 計	31	6	11	48

平成7年4月1日現在

◆施設

1. 中央館主要室面積等及び席数

階	室名	面積	席数	備考
3階 2,167㎡	閲覧室	1,103㎡	400席	新着雑誌の展示及び閲覧
	特別閲覧室	52	10	
	研究者閲覧室	49	5	
	ラインプリンター室	49		
	マイクロ資料室	33	1	
	演習室(2室)	34	36	
	AV室	132	66	
2階 2,760㎡	エントランス・ホール	216	45	総合目録カード, OPAC, CD-ROM ビデオ, CD, レーザーディスク 開架図書閲覧室
	新聞・TVコーナー	146		
	カウンター・ホール	381		
	マルチメディア・コーナー			
	閲覧室			
情報サービス課事務室	73	322		
1階 2,608㎡	書庫	947	12	書架棚数は7,217棚
	館長室	50	33	
	部長室	50		
	情報管理課事務室	168		
	会議室	130		
	電子計算機室	103		
	資料検収室	66		
	製本準備室	33		
地階 2,921㎡	書庫	891		8
	保存書庫	1,030	6	
資料館 754㎡	準備室 収蔵庫 展示室			図書館に併設
合計 10,456㎡			965席	



サービスカウンター



閲覧室

2. 中央館平面図

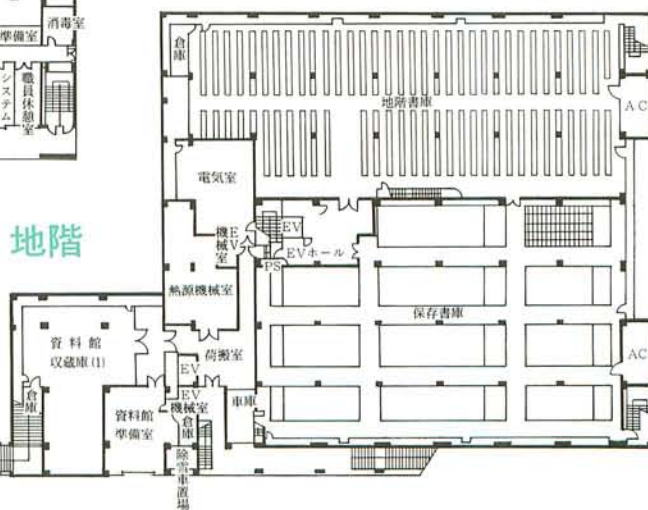
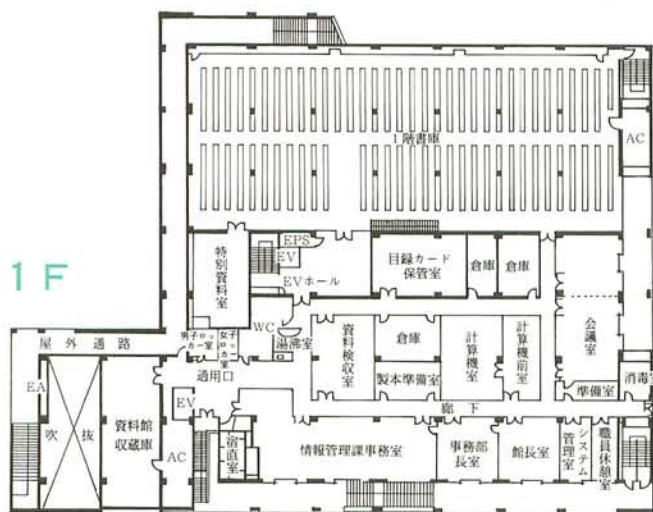
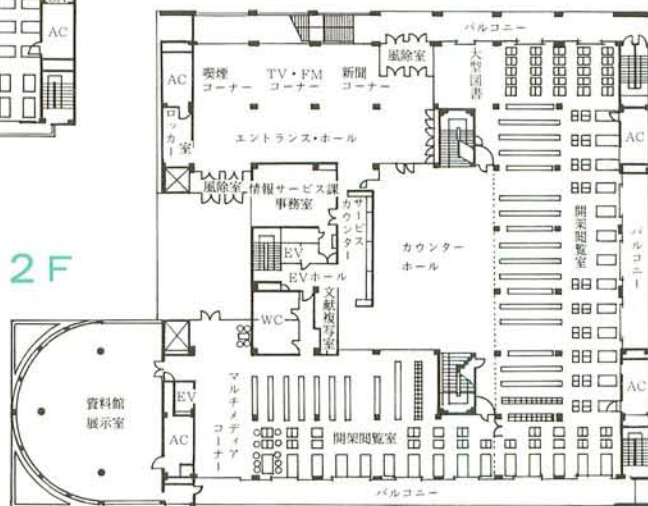
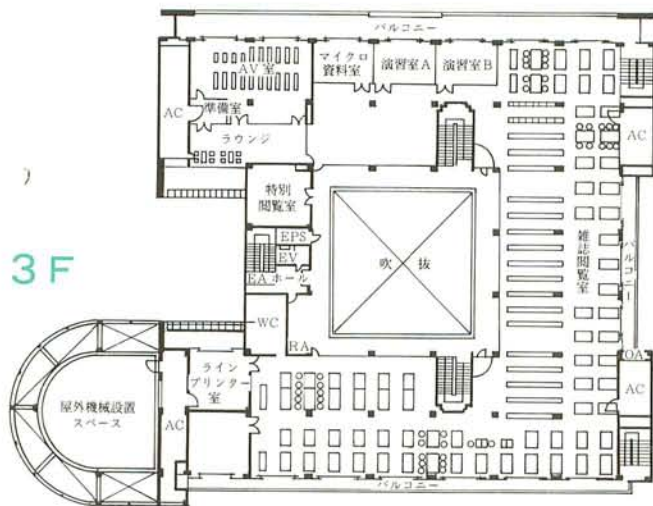

3. 医学部分館平面図

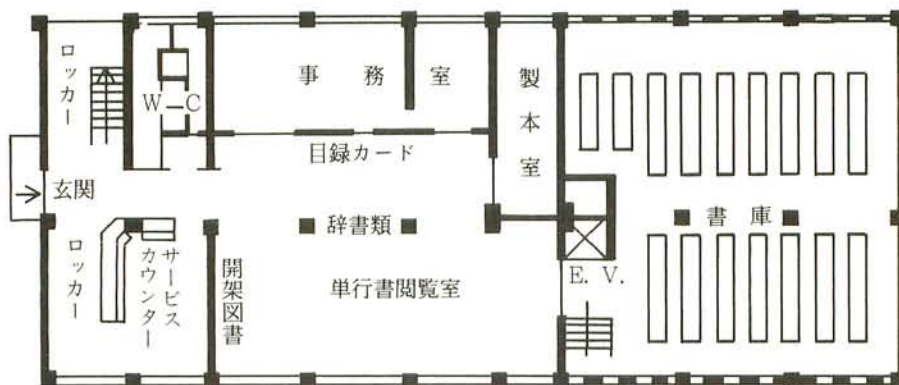

1階（書庫1～2階）

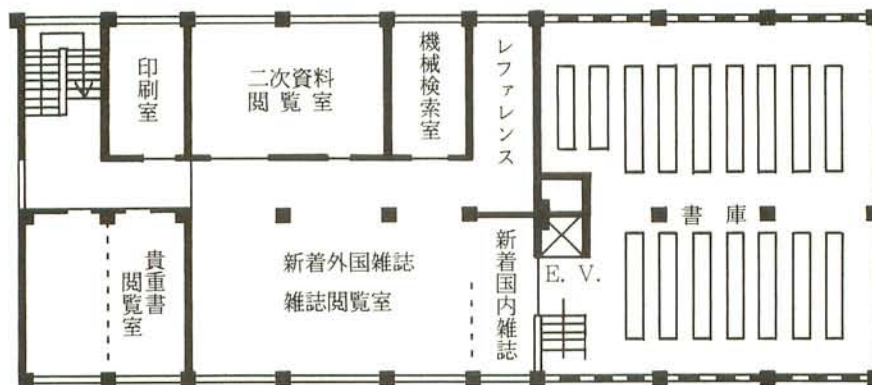

2階（書庫3～4階）

医学部分館主要室面積及び席数

室名	面積	席数	備考
書庫	1,078㎡	22席	積層式4層
閲覧室	297	106	
事務室	76		
その他	374		
合計	1,825㎡	128席	書架棚数は8,116棚



CD-ROMサーバによる文献検索
MEDLINE 検索コーナー

4. 工学部分館平面図

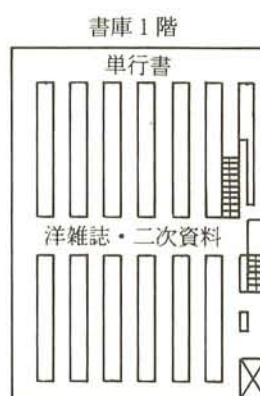
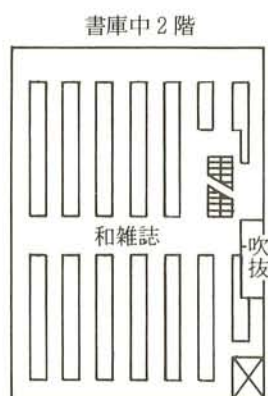
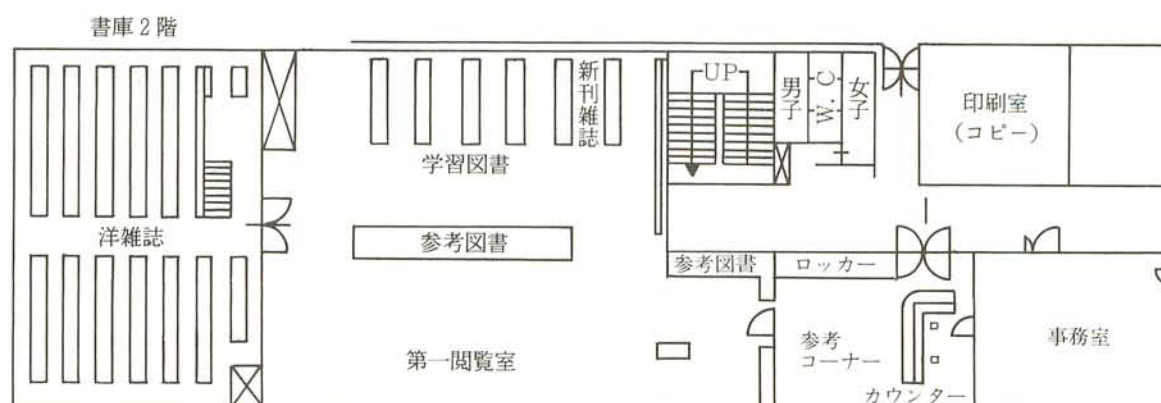

工学部分館主要室面積及び席数

室名	面積	席数	備考
書庫	432m ²	6席	積層式3層
閲覧室	307.2	79	
事務室	76.8		
合計	816m ²	85席	総棚数3,054棚



閲覧カウンター

◆資料の収集

1. 全学の蔵書数

	年 度	図 書			雑 誌		
		和	洋	計	和	洋	計
中 央 館	平成元	冊 634,877	冊 321,261	冊 956,138	種 7,882	種 3,851	種 11,733
	2	648,775	333,745	982,520	8,712	4,053	12,765
	3	670,226	341,875	1,012,101	9,843	5,302	15,145
	4	682,590	350,007	1,032,597	10,624	5,897	16,521
	5	695,184	359,172	1,054,356	13,010	6,512	19,522
	6	711,785	367,930	1,079,715	13,650	6,828	20,478
	医 学 部 分 館	平成元	74,069	130,308	204,377	2,529	3,197
2		74,704	133,005	207,709	2,612	3,527	6,139
3		76,058	135,511	211,569	2,691	3,555	6,246
4		77,063	137,879	214,942	2,720	3,584	6,304
5		77,950	139,678	217,628	2,381	3,562	5,943
6		78,558	142,064	220,622	2,567	3,676	6,243
工 学 部 分 館		平成元	55,350	34,174	89,524	1,419	883
	2	56,011	34,162	90,173	1,424	896	2,320
	3	57,223	35,250	92,473	1,459	911	2,370
	4	58,596	36,273	94,869	1,466	910	2,376
	5	60,126	37,402	97,528	1,488	935	2,423
	6	61,446	38,569	100,015	1,490	936	2,426
	合 計	平成元	764,296	485,743	1,250,039	11,830	7,931
2		779,490	500,912	1,280,402	12,748	8,476	21,224
3		803,507	512,636	1,316,143	13,993	9,768	23,761
4		818,249	524,159	1,342,408	14,810	10,391	25,201
5		833,260	536,252	1,369,512	16,879	11,009	27,888
6		851,789	548,563	1,400,352	17,707	11,440	29,147

中央館の数字は、医、工を除く各学部、教養部及び医療技術短期大学部配置図書を含む。

各年度末3月31日現在



図 書

雑 誌

年度別蔵書数

2. 図書年間収集冊数

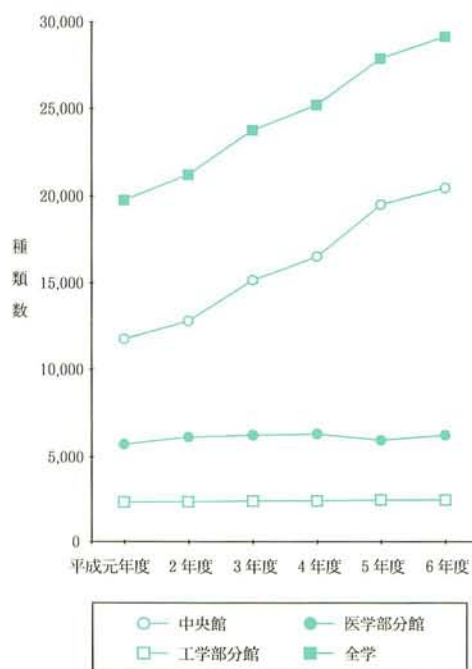
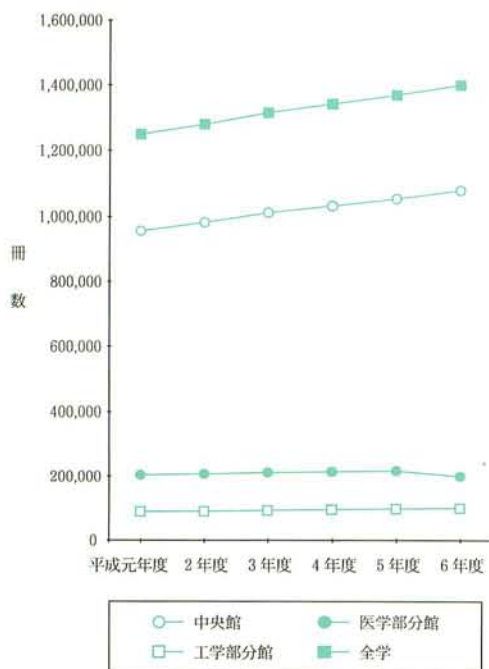
	年 度	購 入			寄 贈			そ の 他			合 計		
		和	洋	計	和	洋	計	和	洋	計	和	洋	計
中 央 館	平成元	冊 12,234	冊 8,815	冊 21,049	冊 849	冊 173	冊 1,022	冊 23,546	冊 11,280	冊 34,826	冊 36,629	冊 20,268	冊 56,897
	2	10,964	8,774	19,738	631	58	689	5,540	6,631	12,171	17,135	15,463	32,598
	3	10,999	5,321	16,320	428	48	476	4,268	12,903	17,171	15,695	18,272	33,967
	4	10,437	5,308	15,745	420	229	649	6,402	5,455	11,857	17,259	10,992	28,251
	5	10,850	6,551	17,401	501	163	664	1,275	2,470	3,745	12,626	9,184	21,810
	6	11,396	5,989	17,385	4,093	90	4,183	1,119	2,682	3,801	16,608	8,761	25,369
	医 学 部 分 館	平成元	252	536	788	14	9	23	783	1,773	2,556	1,049	2,318
2		214	370	584	2	17	19	419	2,310	2,729	635	2,697	3,332
3		228	457	685	3	6	9	1,123	2,043	3,166	1,354	2,506	3,860
4		214	350	564	7	3	10	784	2,015	2,799	1,005	2,368	3,373
5		156	217	373	6	9	15	725	1,573	2,298	887	1,799	2,686
6		110	219	329	0	5	5	498	2,152	2,650	608	2,376	2,984
工 学 部 分 館		平成元	803	312	1,115	2	0	2	287	720	1,007	1,092	1,032
	2	902	323	1,225	1	5	6	497	805	1,302	1,400	1,133	2,533
	3	1,004	314	1,318	1	1	2	335	789	1,124	1,340	1,104	2,444
	4	921	292	1,213	15	0	15	437	761	1,198	1,373	1,053	2,426
	5	1,040	334	1,374	19	0	19	471	795	1,266	1,530	1,129	2,659
	6	834	297	1,131	79	10	89	423	873	1,296	1,336	1,180	2,516
	合 計	平成元	13,289	9,663	22,952	865	182	1,047	24,616	13,773	38,389	38,770	23,618
2		12,080	9,467	21,547	634	80	714	6,456	9,746	16,202	19,170	19,293	38,463
3		12,231	6,092	18,323	432	55	487	5,726	15,735	21,461	18,389	21,882	40,271
4		11,572	5,950	17,522	442	232	674	7,623	8,231	15,854	19,637	14,413	34,050
5		12,046	7,102	19,148	526	172	698	2,471	4,838	7,309	15,043	12,112	27,155
6		12,340	6,505	18,845	4,172	105	4,277	2,040	5,707	7,747	18,552	12,317	30,869

中央館の数字は、医、工を除く各学部、教養部及び医療技術短期大学部配置図書を含む。

各年度末3月31日現在

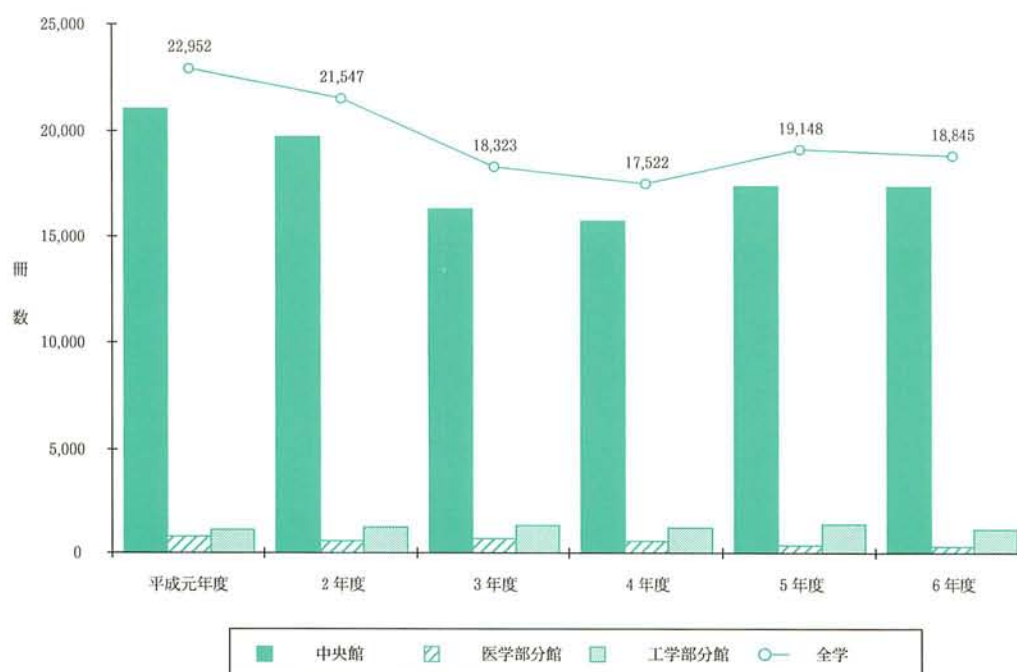

年度別図書収集冊数 (購入分)

3. 雑誌継続収集タイトル数

	年度	購入			寄贈			その他			合計		
		和	洋	計	和	洋	計	和	洋	計	和	洋	計
中央館	平成元	種 1,215	種 1,798	種 3,013	種 2,151	種 314	種 2,465	種 26	種 0	種 26	種 3,392	種 2,112	種 5,504
	2	1,219	1,833	3,052	2,184	317	2,501	7	1	8	3,410	2,151	5,561
	3	1,169	1,878	3,047	3,438	270	3,708	0	0	0	4,607	2,148	6,755
	4	1,185	1,873	3,058	3,355	403	3,758	30	1	31	4,570	2,277	6,847
	5	1,198	1,919	3,117	3,554	412	3,966	28	1	29	4,780	2,332	7,112
	6	1,228	1,799	3,027	3,890	486	4,376	26	2	28	5,144	2,287	7,431
	医学部分館	平成元	397	859	1,256	755	51	806	0	0	0	1,152	910
2		364	847	1,211	683	123	806	0	0	0	1,047	970	2,017
3		372	819	1,191	718	115	833	0	0	0	1,090	934	2,024
4		394	790	1,184	769	49	818	0	0	0	1,163	839	2,002
5		390	757	1,147	781	44	825	0	0	0	1,171	801	1,972
6		388	741	1,129	776	43	819	0	0	0	1,164	784	1,948
工学部分館		平成元	198	436	634	457	78	535	0	0	0	655	514
	2	178	447	625	482	80	562	0	0	0	660	527	1,187
	3	213	426	639	516	74	590	0	0	0	729	500	1,229
	4	213	427	640	482	68	550	0	0	0	695	495	1,190
	5	217	426	643	492	68	560	0	0	0	709	494	1,203
	6	213	417	630	494	69	563	0	0	0	707	486	1,193
	合計	平成元	1,810	3,093	4,903	3,363	443	3,806	26	0	26	5,199	3,536
2		1,761	3,127	4,888	3,349	520	3,869	7	1	8	5,117	3,648	8,765
3		1,754	3,123	4,877	4,672	459	5,131	0	0	0	6,426	3,582	10,008
4		1,792	3,090	4,882	4,606	520	5,126	30	1	31	6,428	3,611	10,039
5		1,805	3,102	4,907	4,827	524	5,351	28	1	29	6,660	3,627	10,287
6		1,829	2,957	4,786	5,160	598	5,758	26	2	28	7,015	3,557	10,572

中央館の数字は、医、工を除く各学部、教養部及び医療技術短期大学部配置雑誌を含む。

各年度末3月31日現在

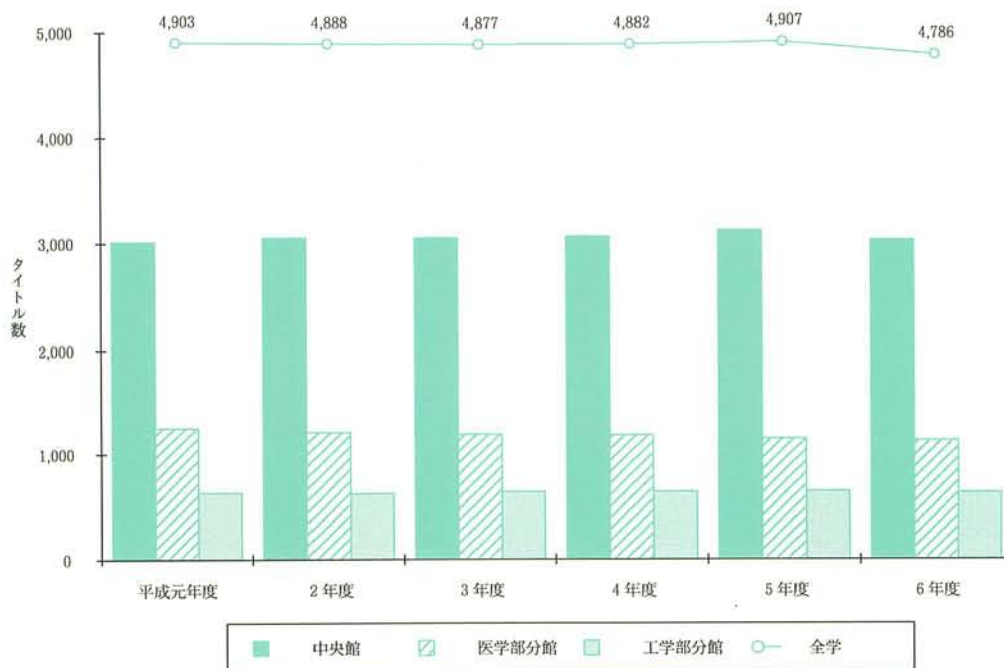

年度別雑誌継続収集タイトル数 (購入分)

4. 視聴覚資料収集タイトル数

	マイクロ・フィルム	マイクロ・フィッシュ	カセット・テープ	ビデオ・テープ	CD LD	レコード	映画フィルム	スライド	CD-ROM	合計
中央館	111	21	163	578	965	11	2	6	16	1,873
医学部分館								11	2	13
工学部分館			2	5						7

●視聴覚機器台数

	マイクロ・リーダー	テープ・レコーダー	ビデオ・レコーダー	CD, LD プレーヤー	レコード・プレーヤー	映写機	スライド・プロジェクター	CD-ROM 装置	合計
中央館	4	3	7	7	1	4	1	8	35
医学部分館							2	2	4

平成7年3月31日現在

5. 特殊文庫

- 暁鳥文庫** 石川県松任市北安田町浄土真宗明達寺住職，暁鳥敏師旧蔵の図書。各方面に亘る膨大な蔵書であるが，このうち，13,500冊が仏教関係図書である（49,124冊）。
- 用和堂文庫** 旧加賀藩礼法指南役，渡辺家の蔵書。礼法及び有職故実に関する資料（919冊）。
- 北条文庫** 元第四高等学校校長，学習院長，北条時敬氏の蔵書。江戸期の写本が主（1,713冊）。
- 駒井文庫** 元第四高等学校教授，駒井徳太郎氏の蔵書。加賀藩刊行の図書や，郷土人の資料も備えているが，その中核をなすものは経書類である（5,492冊）。
- 浦井文庫** 元第四高等学校名誉教授，浦井鎧一郎氏の蔵書及び同教授記念事業会寄贈の図書。主として西洋史に関する文献が収められている（487冊）。
- 和田文庫** 元法文学部教授，和田三良氏（専門：経済学史）の蔵書。経済学及び法文系の図書が中心（1,647冊）。
- 岸文庫** 元第四高等学校名誉教授，元金沢大学講師，岸重次氏の旧蔵にかかる英語，英文学関係図書（1,010冊）。
- 金戸文庫** 元県立中学校数学教諭，金戸貞敬氏の収集による和算書のコレクション（500冊）。
- 井田文庫** 教育者，井田竹治氏の収集による浄瑠璃本のコレクション（享保9年～天保8年）で，昭和25年12月，本学に寄贈された（111冊）。
- 吉岡文庫** 教育学部の前身石川師範学校出身，吉岡勝恵（旧姓宮崎）氏の寄付金により県内各市町村史，学校史，加賀藩資料など「郷土の研究に関する図書」を意図して収集された（408冊）。
- 鈴木文庫** 本学名誉教授，鈴木直治氏旧蔵の古代漢語に関する漢籍を中心としたコレクション（約5,000冊）。

いずれも中央館に配置されている。

6. 各種コレクション

- National Reporter System (米国判例大系)
- ★ West Annotated State Statute (注釈付米国諸州法令集) 1939-1980
- ★ Recueil Dalloz Sirey (ダロー・シレー判例集) 1788-1974
- Hansard : Great Britain Parliamentary Debates (ハンサード英国議会議事録) 1066-1981
- Stenographische Berichte über die Verhandlungen des Deutschen Reichstages (ドイツ帝国議会議事録) Bd. 200 (1904) -460 (1942)
- ★ Verhandlungen des Deutschen Bundestages (ドイツ(連邦)議会議事録) 1949-1980
- ★ Archives Parlementaires (フランス革命期議会議事録) 1787-1860
- ★ United Nations Treaty Series (国際連合条約集) 1946-1976
- ★ International Law (国際法研究文献コレクション), マイクロフィルム版
- ★ Financial Times (フィナンシャル紙) 1888-1987, マイクロフィルム版
- Annual Reports of the Major American Companies(米国大企業年次報告書集成)1891-1987, マイクロフィルム版
- ★ AEMB : Advances in Experimental Medicine and Biology(実験医学・生物学の進歩), Plenum社, Vol. 204, 222-224, 226-338 1986-1993
- ★ Early English Manuscripts in Facsimile (初期英語写本複製版), Rosenkilde & Bagger社, Vol. 1-25 1951-1993
- ★ 本邦商業会議所資料, マイクロフィルム版
- 東寺百合文書, 京都府立総合資料館蔵, A 4 版引伸, 483冊
- 明治前期産業発達史資料, 明治文献刊行会
- 百部叢書集成, 台北 芸文印書館
- 景印文淵閣四庫全書, 台北 台湾商務印書館
- 正統道藏, 台北 芸文印書館
- 敦煌宝蔵, 台北 新豊出版公司
- 西藏大蔵経, 影印北京版

(注) ★は文部省大型コレクション経費によるもの。いずれも中央館に配置されている。

◆ 図書館経費

1. 資料費

年 度	文部省配当経費		学 内 経 費		寄 付 金		合 計			
	図書館備付	研究室備付	図書館備付	研究室備付	図書館備付	研究室備付	図書館備付	研究室備付	計	
	千円	千円	千円	千円	千円	千円	千円	千円	千円	
中 央 館	平成元	19,702	0	37,814	208,925	0	0	57,516	208,925	266,441
	2	19,473	0	34,923	225,913	0	0	54,396	225,913	280,309
	3	19,582	0	53,324	216,353	0	30	72,906	216,383	289,289
	4	23,125	0	34,558	215,040	0	168	57,683	215,208	272,891
	5	18,620	0	25,585	214,837	1,100	47	45,305	214,884	260,189
	6	19,516	0	27,321	202,676	500	86	47,337	202,762	250,099
医 学 部 分 館	平成元	560	0	13,915	61,993	0	0	14,475	61,993	76,468
	2	531	0	15,980	61,626	0	0	16,511	61,626	78,137
	3	462	0	12,894	72,659	0	0	13,311	72,659	85,970
	4	365	0	14,094	73,268	0	0	14,459	73,268	87,727
	5	350	0	13,282	73,695	0	0	13,632	73,695	87,327
	6	226	0	13,643	65,895	0	0	13,869	65,895	79,764
工 学 部 分 館	平成元	722	0	2,603	42,692	0	502	3,325	43,194	46,519
	2	683	0	2,417	44,386	0	1,097	3,100	45,483	48,583
	3	614	0	2,612	47,109	0	1,518	3,226	48,627	51,853
	4	502	0	2,497	49,373	0	818	2,999	50,191	53,190
	5	492	0	2,956	53,301	0	388	3,448	53,689	57,137
	6	325	0	3,771	47,870	0	520	4,096	48,390	52,486
合 計	平成元	20,984	0	54,332	313,610	0	502	75,316	314,112	389,428
	2	20,687	0	53,320	331,925	0	1,097	74,007	333,022	407,029
	3	20,658	0	68,785	336,121	0	1,548	89,443	337,669	427,112
	4	23,992	0	51,149	337,681	0	986	75,141	338,667	413,808
	5	19,462	0	41,823	341,833	1,100	435	62,385	342,268	404,653
	6	20,067	0	44,735	316,441	500	606	65,302	317,047	382,349

中央館の数字は、医、工を除く各学部、教養部及び医療技術短期大学の資料費を含む。

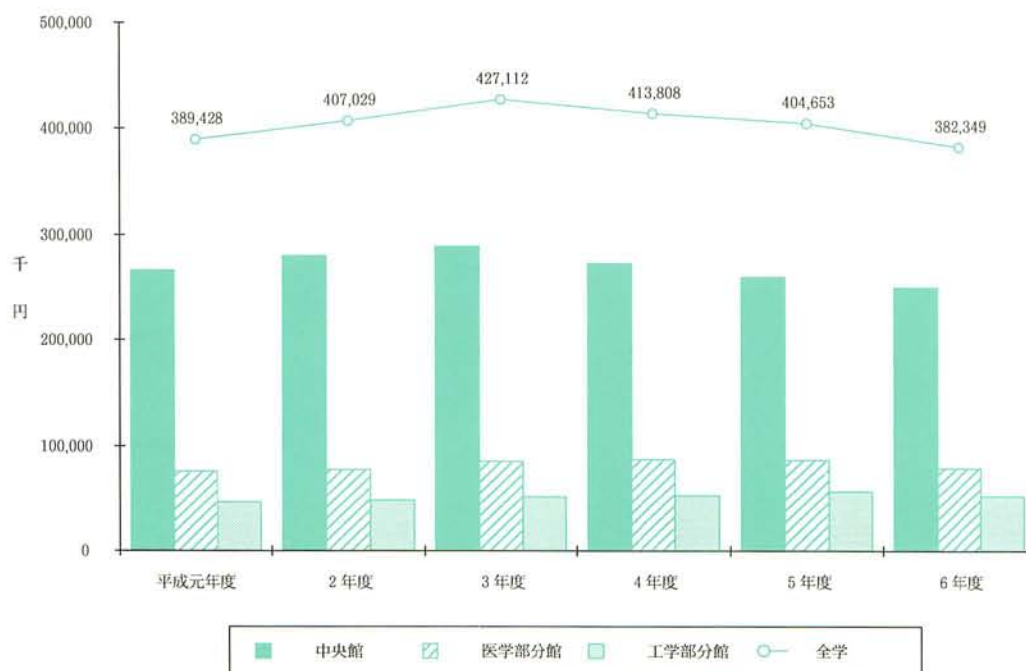

年度別資料費

2. 運営費

	年 度	文部省からの配当額	その他の経費からの配当額	合 計
		千円	千円	千円
中 央 館 (注1)	平成元	40,162	48,699	88,861
	2	43,194	63,092	106,286
	3	43,479	58,618	102,097
	4	48,664	58,211	106,875
	5	40,876	55,238	96,114
	6	40,187	64,455	104,642
医 学 部 分 館 (注2)	平成元	1,770	13,357	15,127
	2	1,455	17,360	18,815
	3	1,636	20,929	22,565
	4	1,445	18,247	19,692
	5	1,528	26,525	28,053
	6	1,554	17,511	19,065
工 学 部 分 館 (注3)	平成元	681	2,626	3,307
	2	549	3,111	3,660
	3	413	3,817	4,230
	4	619	4,175	4,794
	5	1,094	2,694	3,788
	6	1,075	3,232	4,307
合 計	平成元	42,613	64,682	107,295
	2	45,198	83,563	128,761
	3	45,528	83,364	128,892
	4	50,728	80,633	131,361
	5	43,498	84,457	127,955
	6	42,816	85,198	128,014

(注1) 平成元年度から平成5年度の間は角間中央館に加え、一部開館中の旧丸の内中央館経費を含む。なお、学部図書室等の経費を含む。

(注2) 光熱水費は含まない。

(注3) 光熱水費は含まない。また、時間外パート職員以外の賃金は中央館に含む。

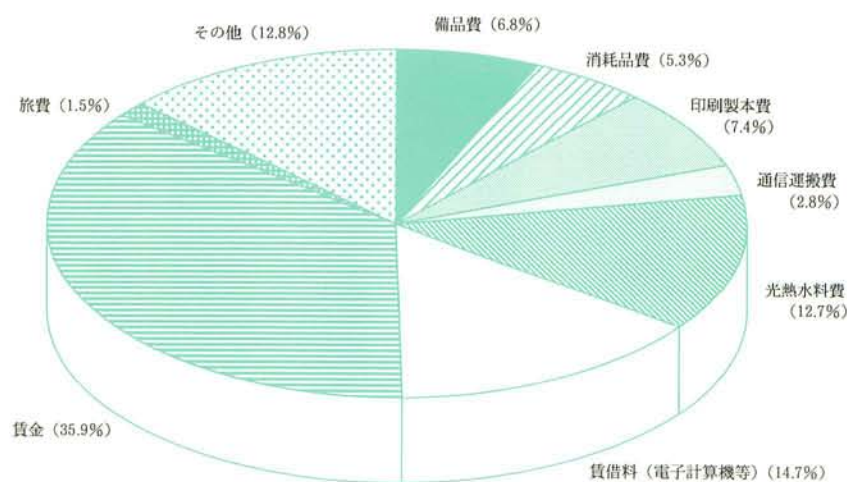

平成6年度（総額104,642千円）
中央館運営費費目別割合

◆開館時間と開館状況

1. 開館時間

		中央館	医学部分館	工学部分館
通常開館	平日	9:00～20:00	8:30～21:00	9:00～20:00
	土曜日	9:00～16:00	10:00～16:00	10:00～16:00
休業期間中開館	平日	9:00～17:00	9:00～17:00	9:00～17:00
	土曜日	閉館	春季及び7月 10:00～16:00	閉館

平成7年8月現在

2. 開館状況

	中央館(土曜日)		医学部分館(土曜日)		工学部分館(土曜日)	
	日	日	日	日	日	日
開館総日数	277	(34)	285	(43)	264	(29)
時間外開館総時間数	時間 742	時間 (238)	時間 1,042	時間 (258)	時間 696	時間 (174)

()は内数

平成6年度

◆主なサービス対象

	年度	学部等学生	大学院生	専攻科生等	教職員	合計	外国人留学生(注2)
中央館(注1)	平成元	人 7,964	人 932	人 59	人 2,235	人 11,190	人 78
	2	8,063	962	73	2,227	11,325	103
	3	8,177	999	72	2,242	11,490	110
	4	8,336	1,097	74	2,240	11,747	150
	5	8,472	1,209	62	2,227	11,970	210
	6	8,529	1,350	49	2,231	12,159	228
	7	8,599	1,489	523	2,241	12,852	245
医学部分館	平成元	1,336	251	20	1,125	2,732	7
	2	1,299	257	24	1,119	2,699	11
	3	1,279	259	20	1,134	2,692	15
	4	1,275	248	24	1,069	2,616	17
	5	1,248	300	20	1,126	2,694	24
	6	1,249	335	20	1,125	2,729	27
工学部分館	平成元	2,205	284		234	2,723	19
	2	2,198	279		222	2,699	23
	3	2,230	301		219	2,750	29
	4	2,256	331		219	2,806	34
	5	2,298	344		218	2,860	52
	6	2,314	366		225	2,905	47
7	2,329	402	14	226	2,971	77	

(注1) 中央館の欄は全学の数字、医学部分館の欄は医学部、病院、がん研究所及び医療技術短期大学の数字を、工学部分館の欄は工学部の数字を表す。

(注2) 外国人留学生の欄は、学部学生、及び大学院学生の内数を表す。

各年度5月1日現在の現員(金沢大学概要)

◆入館者，館外貸出，複写サービス

	年 度	入館者	館 外 貸 出				複 写 サ ー ビ ス			
			学 生	教職員	学外者	合 計	学内者私費	学外者私費	学内者移算	合 計
中 央 館	平成元	人 134,015	冊 20,480	冊 3,842	冊 35	冊 24,357	件 273	件 63	件 5	件 341
	2	199,943	24,372	5,988	1	30,361	629	152	233	1,014
	3	186,094	22,317	3,339	3	25,659	1,254	192	604	2,050
	4	170,336	27,460	2,197	30	29,687	1,438	184	644	2,266
	5	217,963	38,192	2,532	46	40,770	1,940	220	802	2,962
	6	284,703	46,018	2,856	59	48,933	1,884	202	939	3,025
医 学 部 分 館	平成元	89,716	4,400	19,427	0	23,827	0	87	0	87
	2	103,054	4,590	17,864	30	22,484	0	18	125	143
	3	124,510	3,944	16,504	17	20,465	0	30	444	474
	4	124,672	3,259	16,189	48	19,496	0	41	544	585
	5	123,368	2,852	17,666	41	20,559	132	112	512	756
	6	161,167	2,806	15,554	83	18,443	251	138	666	1,055
工 学 部 分 館	平成元	119,886	13,523	2,945	242	16,710				
	2	128,628	12,615	4,534	174	17,323				
	3	129,698	12,707	1,825	891	15,423				
	4	138,001	14,112	1,673	987	16,772				
	5	144,065	14,187	1,568	460	16,215				
	6	171,387	13,148	1,904	594	15,646				
合 計	平成元	343,617	38,403	26,214	277	64,894	273	150	5	428
	2	431,625	41,577	28,386	205	70,168	629	170	358	1,157
	3	440,302	38,968	21,668	911	61,547	1,254	222	1,048	2,524
	4	433,009	44,831	20,059	1,065	65,955	1,438	225	1,188	2,851
	5	485,396	55,231	21,766	547	77,544	2,072	332	1,314	3,718
	6	617,257	61,972	20,314	736	83,022	2,135	340	1,605	4,080

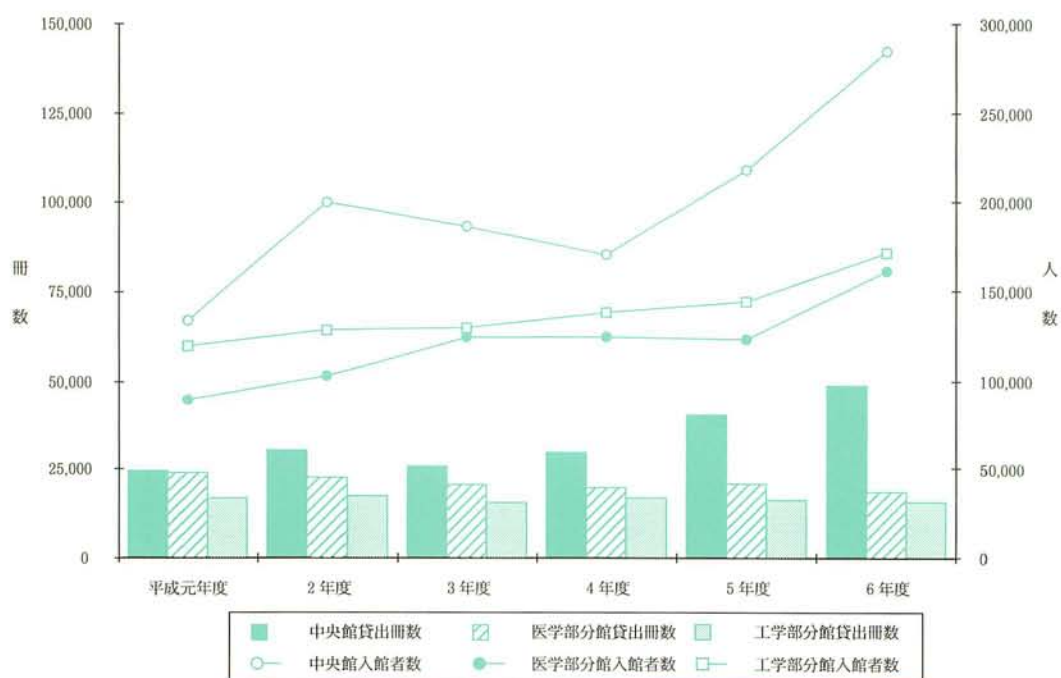

館外貸出冊数および入館者数

◆レファレンス・サービス

	年 度	利用者別内訳				内容別内訳			
		学 内 者		学外者	合 計	文献所在調査	事項調査	利用指導	その他
		教職員	学 生						
中 央 館	平成元	人 6,660	人 1,563	人 82	人 8,305	人 3,544	人 55	人 313	人 4,393
	2	8,727	2,959	100	11,786	6,144	79	278	5,285
	3	6,619	2,688	1,821	11,128	7,274	63	241	3,550
	4	4,853	1,662	193	6,708	2,704	35	369	3,600
	5	3,282	4,922	194	8,398	3,743	415	640	3,600
	6	2,865	3,798	204	6,867	1,662	2,217	554	2,434
医 学 部 分 館	平成元	3,900	1,570	150	5,620	3,250	1,020	1,350	0
	2	3,667	1,541	30	5,238	3,492	582	1,164	0
	3	4,033	1,695	36	5,764	3,844	640	1,280	0
	4	1,221	2,980	41	4,242	1,586	639	796	1,221
	5	4,086	222	5,762	10,070	8,260	1,588	148	74
	6	251	156	63	470	55	196	219	0
工 学 部 分 館	平成元	2,055	687	15	2,757	2,077	65	615	0
	2	1,005	1,340	4	2,349	1,849	50	450	0
	3	965	1,226	30	2,221	1,616	105	500	0
	4	968	1,776	69	2,813	2,180	80	550	0
	5	895	2,400	33	3,328	2,685	53	590	0
	6	102	366	66	534	157	55	322	0
合 計	平成元	12,615	3,820	247	16,682	8,871	1,140	2,278	4,393
	2	13,399	5,840	134	19,373	11,485	711	1,892	5,285
	3	11,617	5,609	1,887	19,113	12,734	808	2,021	3,550
	4	7,042	6,418	303	13,763	6,470	754	1,715	4,821
	5	8,263	7,544	5,989	21,796	14,688	2,056	1,378	3,674
	6	3,218	4,320	333	7,871	1,874	2,468	1,095	2,434

* 学部図書室の数は含まない

* 図書館間相互貸借に関わる文献所在調査の件数は平成6年度から除外することとした。

◆施設の利用

1. 施設の利用状況（中央館）

中央館のAV室、演習室はグループ学習等に利用されている。

	演 習 室		A V 室		マイクロ資料室	合 計
	回	人	回	人	人	人
平成元年度	13	103	0	0	54	157
2年度	35	411	3	80	42	533
3年度	17	167	9	241	37	445
4年度	54	631	5	205	63	899
5年度	89	768	5	205	90	1,063
6年度	34	277	35	713	116	1,106

2. 留学生図書コーナー（中央館）

本学留学生の学習の支援のために特別に図書コーナーを設けている。現在、日本事情などの図書を中心に約700冊。

3. EU（欧州連合）資料センター（中央館）

国内に20ある資料センターの1つとして設置されている。資料はEU各機関発行の報告書、統計、法律及び議会資料等である。

◆ 図書館間の相互協力サービス

1. 現物貸借サービス

	年 度	国 内				国 外		合 計	
		大学図書館		そ の 他		貸 出	借 受	貸 出	借 受
		貸 出	借 受	貸 出	借 受				
中 央 館	平成元	冊 148	冊 94	冊 0	冊 75	冊 0	冊 0	冊 148	冊 169
	2	370	189	2	92	0	0	372	281
	3	374	220	2	37	0	0	376	257
	4	291	238	1	53	0	0	292	291
	5	253	357	4	78	0	0	257	435
	6	392	468	5	77	0	0	397	545
	医 学 部 分 館	平成元	13	7	0	0	0	0	13
2		13	3	0	0	0	0	13	3
3		9	4	0	0	0	0	9	4
4		13	3	0	0	0	0	13	3
5		11	2	0	0	0	0	11	2
6		5	0	0	0	0	0	5	0
工 学 部 分 館		平成元	2	34	0	0	0	0	2
	2	0	27	0	0	0	0	0	27
	3	0	35	0	0	0	0	0	35
	4	2	36	0	0	0	0	2	36
	5	0	32	0	0	0	0	0	32
	6	0	42	0	0	0	0	0	42
	合 計	平成元	163	135	0	75	0	0	163
2		383	219	2	92	0	0	385	311
3		383	259	2	37	0	0	385	296
4		306	277	1	53	0	0	307	330
5		264	391	4	78	0	0	268	469
6		397	510	5	77	0	0	402	587

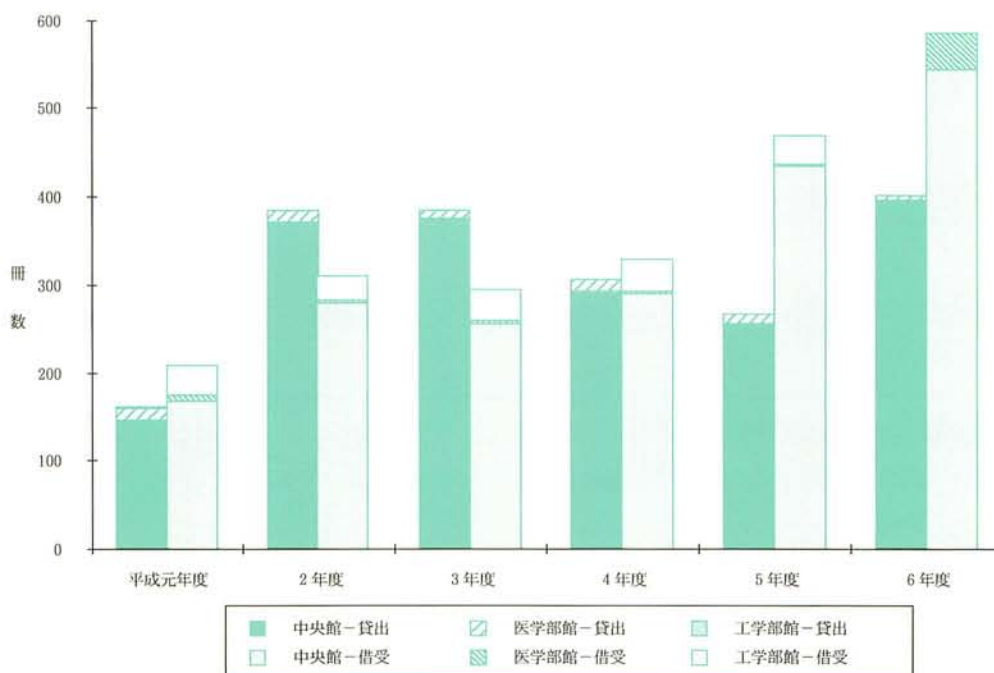

年度別現物貸借件数

2. 文献複写サービス

	年 度	国 内				国 外		合 計	
		大学図書館		そ の 他		受 付	依 頼	受 付	依 頼
		受 付	依 頼	受 付	依 頼				
中 央 館	平成元	1,110	2,114	246	257	0	0	1,356	2,371
	2	1,335	2,495	84	272	0	13	1,419	2,780
	3	1,568	2,714	85	169	0	18	1,653	2,901
	4	2,170	2,634	37	155	0	18	2,207	2,807
	5	4,183	3,330	31	113	0	20	4,214	3,463
	6	5,239	6,737	22	209	0	47	5,261	6,993
医 学 部 分 館	平成元	2,657	1,086	664	20	0	7	3,321	1,113
	2	2,978	538	123	0	0	0	3,101	538
	3	3,114	690	303	0	0	0	3,417	690
	4	3,352	863	143	0	0	0	3,495	863
	5	4,590	1,937	339	7	0	0	4,929	1,944
	6	5,790	2,298	390	79	0	0	6,180	2,377
工 学 部 分 館	平成元	0	461	0	154	0	0	0	615
	2	0	478	0	179	0	0	0	657
	3	0	574	0	106	0	0	0	680
	4	0	796	0	191	0	0	0	987
	5	0	847	0	121	0	0	0	968
	6	0	722	0	105	0	0	0	827
合 計	平成元	3,767	3,661	910	431	0	7	4,677	4,099
	2	4,313	3,511	207	451	0	13	4,520	3,975
	3	4,682	3,978	388	275	0	18	5,070	4,271
	4	5,522	4,293	180	346	0	18	5,702	4,657
	5	8,773	6,114	370	241	0	20	9,143	6,375
	6	11,029	9,757	412	393	0	47	11,441	10,197

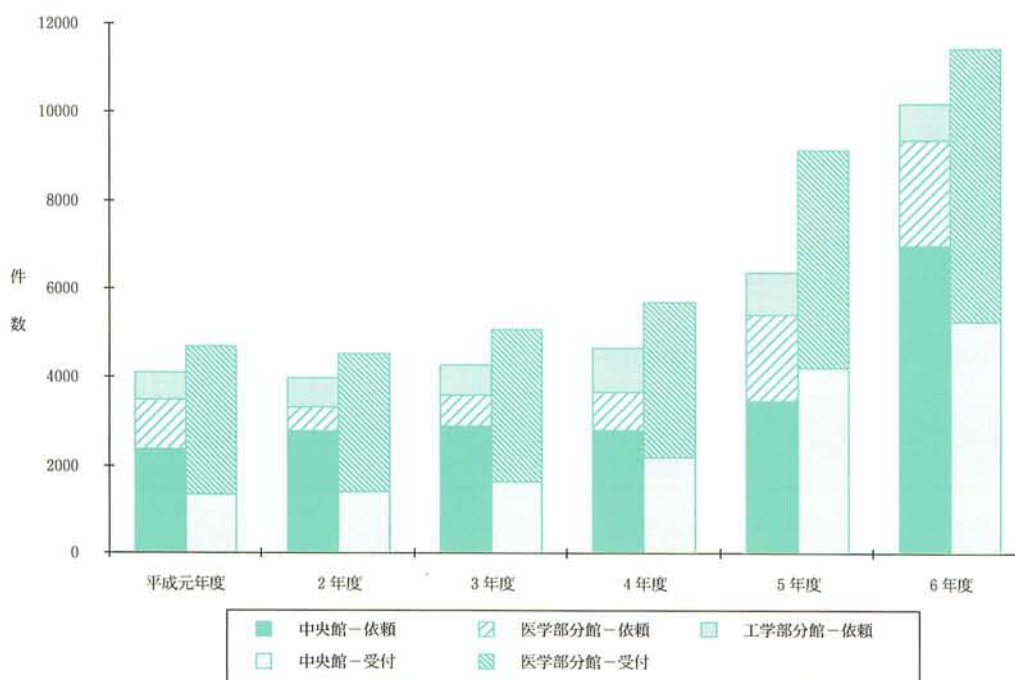

年度別文献複写サービス件数

◆情報検索サービス

1. オンライン情報検索

名 称	提 供 機 関	中央館	医学部分館
NACSIS - IR	学術情報センター	○	○
UTOPIA	筑波大学学術情報処理センター	○	
国文学研究資料館データベース	国文学研究資料館	○	
DIALOG	DIALOG INFORMATION SERVICES		○
JOIS	日本科学技術情報センター		○
WINET	国立婦人教育会館	○	

2. オンディスク情報検索

	名 称	内 容	中央館	医学部分館
目 録	●J-BISC	●国立国会図書館が所蔵する和書のCD-ROM版目録。	○	
	●AURORA	●青山学院大学が所蔵する図書・雑誌のCD-ROM版目録。	○	
	●CD-140万冊出版情報	●戦後半世紀(1945-1993)の図書出版情報。	○	
辞 書	●OED on CD	●「Oxford English Dictionary」のCD-ROM版。	○	
	●CD-WORD	●8ヶ国語13種, 17冊の辞書のCD-ROM版。	○	
	●SCI-TERMS	●「学術用語集」のCD-ROM版。	○	
索 引	●Social Sciences Index	●社会科学関係欧文雑誌論文の索引。	○	
	●ERIC	●教育学関係欧文雑誌論文, モノグラフ, レポート類の索引。	○	
	●NDL CD-ROM Line 雑誌記事索引	●国立国会図書館編集の「雑誌記事索引」のCD-ROM版。	○	
	●医学中央雑誌 CD-ROM	●医学分野の和文の雑誌論文等の索引。		○
そ の 他	●Current Contents on Diskette	●目次速報誌「Current Contents」のディスクレット版。	○	
	●判例マスター	●戦後の日本の判例の索引。	○	
	●CD-HIASK	●朝日新聞の全文記事情報データベース。	○	
	●CD-ASAX	●戦後50年朝日新聞見出しデータベース。	○	
	●CD-毎日新聞	●毎日新聞の全文記事情報データベース。	○	

3. CD-ROM サーバシステム (医学部分館)

名 称	内 容
MEDLINE	医学, 薬学分野の雑誌論文等の索引。

◆オリエンテーション・講習会

1. オリエンテーション

希望者に対して次のようなオリエンテーションを実施している。

名 称	内 容	実施時期
新入生オリエンテーション	新入生に向け、図書館のサービス、設備などの概略をビデオと館内ツアーで紹介する。	4月
留学生のためのオリエンテーション	留学生に向け、図書館のサービス、設備などの概略をビデオと館内ツアーで紹介する。	4月
論文作成者のための資料探しガイド	冊子体2次資料及びOPACやCD-ROMを使った資料の探し方を説明し、実習を行う。	随時

2. 講習会

学術情報センターの講習会事業に協力し、同センターとの共催により、次の講習会を開催している。

名 称	内 容	参加組織及び人数
目録システム地域講習会	全国規模の総合目録データベースを形成するシステムであるNACSIS-CATの入力作業に習熟するための講習会。	北陸地区の大学図書館等の職員。9名。
ILLシステム地域講習会	NACSIS-CATによって構築される総合目録データベースを活用して、図書館間相互貸借を支援するILLシステムの使用方法に習熟するための講習会。	北陸地区の大学図書館等の職員。15名。
NACSIS-IR地域講習会	学術情報センターの提供する情報検索サービスNACSIS-IRの検索法に習熟するための講習会。	北陸地区のNACSIS-IRのユーザー等。20名。

(平成7年度)



学術情報センターの講師による講義



目録システムの操作実習

◆図書館の公開

1. 一般市民への公開

附属図書館では、一般市民の研究や調査を支援するためにも図書館サービスを行っている。サービスの範囲等は、下表のとおりである。

利用できる資料	中央館及び分館が所蔵する図書・雑誌
サービスの範囲	館内での閲覧，複写及びレファレンス・サービス
利用できる時間	開館している時間内

2. 学外利用者数（中央館）

	他大学教官	他大学学生	一般市民	合計
	人	人	人	人
平成3年度	39	133	68	240
4年度	32	98	101	231
5年度	54	246	88	388
6年度	25	252	221	498

3. 公開講演会等

中央館では、毎年、暁烏文庫の寄贈者暁烏敏の功績をたたえる暁烏記念式において記念講演会を開催している。

年 度	講 演 名	講 演 者
平成元年度	死と浄土	気 多 雅 子
2年度	仏教との出会い	高 光 かちよ
3年度	北国の真宗	北 西 弘
4年度	親鸞の仏教観	小 野 蓮 明
5年度	親鸞と蓮如	出雲路 修
6年度	ゲーテ：病気と死の問題	西 義 之
7年度	暁烏敏と島田清次郎	森 英 一



暁烏家当主 暁烏 哲夫氏

◆ 図書館のシステム化

1. 経緯

昭和63年 2月	富士通 FACOM M 730/4 (主記憶装置 9 MB) を導入。
4月	閲覧システム稼働。
6月	目録作成システム稼働。
10月	OPAC (オンライン利用者目録) 稼働。
平成 3年11月	富士通 FACOM M 730/8 (主記憶装置13 MB) に更新。 端末台数の増及び端末の学内 LAN 接続を図る。
平成 4年 4月	ILL (図書館間相互貸借) システム稼働。
平成 7年11月	富士通 FACOM M 730/10 (主記憶装置13 MB) に更新。 端末台数の増及び周辺装置の機能向上を図る。

2. 目録データベースの作成

電子計算機システム導入後の昭和63年 6月からオンライン入力によりデータベース作成を開始した。平成 7年 7月末現在、約19万件である。また、業務電算化以前の受入図書を対象に平成 7年度から本格的な遡及入力を開始している。

今回の遡及入力計画では、4年次で約20万件を入力する予定である。

3. OPAC (Online Public Access Catalog)

現在、図書館システムと総合情報処理センターシステムによる 2系の OPAC が用意されている。前者は、昭和63年10月から図書館システムを利用する図書館内配置の利用者用端末からの検索用として稼働している。後者は、平成元年総合情報処理センターとの共同開発により学内 LAN に接続している端末の検索用として稼働している。

検索システムは富士通の情報検索用パッケージを改良して使用している。

4. 機器構成図

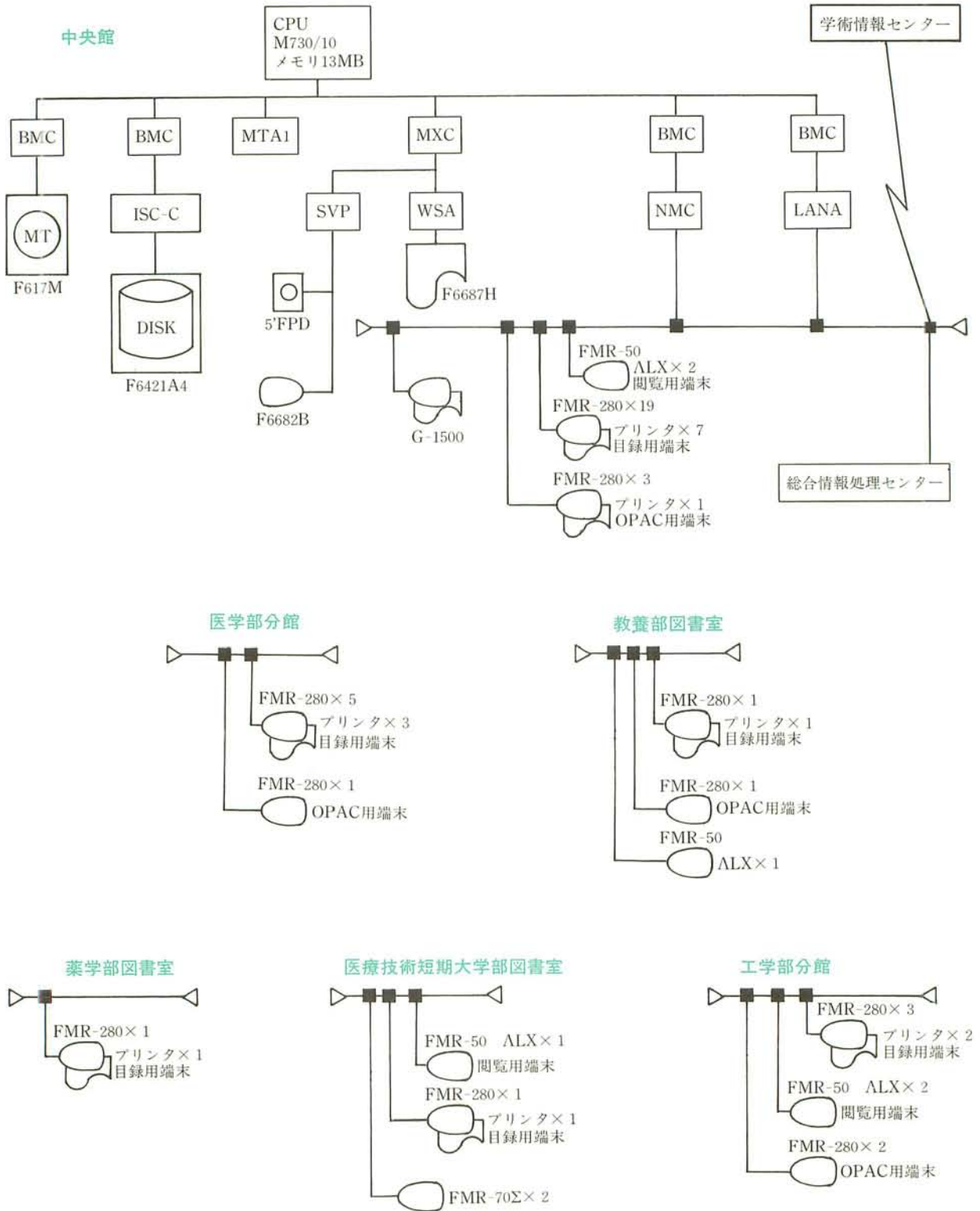

◆ 図書館関係の規程等

附属図書館規程

昭和47年10月2日
金沢大学規程第320号

(目的)

第1条 金沢大学附属図書館(以下「図書館」という。)は、教育、研究及び学習に必要な図書館資料を収集、整理、保存し、主として金沢大学の教職員及び学生の利用に供するとともに必要な学術情報を提供することを目的とする。

(図書館資料)

第2条 前条の図書館資料は、次のとおりとする。

- (1) 図書
- (2) 雑誌、新聞等逐次刊行物
- (3) 記録類
- (4) 視聴覚資料
- (5) その他図書館資料として適当と認めるもの

(分館)

第3条 図書館に、分館を置く。

2 分館は、医学部分館及び工学部分館とし、医学部分館は医学図書館と称する。

(館長及び分館長)

第4条 図書館に館長を置き、分館に分館長を置く。

(職務)

第5条 館長は、館務を掌理する。

2 分館長は、当該分館の館務を掌理する。

(図書館委員会)

第6条 図書館の運営に関する重要事項を審議するため、図書館委員会を置く。

2 図書館委員会に関する必要な事項は、別に定める。

(補則)

第7条 この規程に定めるもののほか、図書館の運営並びに所管業務に関し、必要な事項は、別に定める。

附則

この規程は、昭和47年10月1日から施行する。

附則

この規程は、昭和55年4月1日から施行する。

附則

この規程は、昭和60年4月1日から施行する。

図書館委員会規程

(趣旨)

第1条 この規程は、金沢大学附属図書館規程(規程第320号)第6条第2項の規定に基づき、金沢大学図書館委員会(以下「委員会」という。)に関する必要な事項を定める。

(審議事項)

第2条 委員会は、金沢大学附属図書館に関する次の事項を審議する。

- (1) 規程の制定及び改廃に関する事項
- (2) 運営に関する重要な事項
- (3) 学長が諮問した事項
- (4) 委員が提議した事項

(組織)

第3条 委員会は、次の各号に掲げる委員をもって組織する。

- (1) 附属図書館長
- (2) 分館長
- (3) 各学部及び教養部から選出された教官2人並びに

社会環境科学研究科、自然科学研究科及びがん研究所から選出された教官1人。ただし、分館長を選出している学部にあつては1人とする。

2 前項第3号の委員は、教授、助教授又は講師とし、学長が命ずる。

(任期)

第4条 前条第1項第3号の委員の任期は、2年とし、再任を妨げない。ただし、欠員を生じた場合の補欠委員の任期は、前任者の残任期間とする。

(委員長)

第5条 委員会に委員長を置く。

2 委員長は、附属図書館長をもって充てる。

(会議の招集)

第6条 委員会は、委員長が招集し、議長となる。

2 委員長に事故があるときは、委員長の指名した委員が議長の職務を代行する。

3 委員2人以上の要求があるときは、委員長は委員会を招集しなければならない。

(会議)

第7条 委員会は、委員の過半数の出席がなければ議事を開くことができない。

2 委員会の議事は、出席委員の過半数で決し、可否同数のときは議長の決するところによる。ただし、重要な議事については議決により3分の2以上の多数をもって決する。

3 委員会が必要と認めた場合は、委員以外の者の出席を求めて意見を聞くことができる。

(事務)

第8条 委員会の事務は、附属図書館事務部において処理する。

(議事録)

第9条 委員会には議事録を備え、次の事項を記載しなければならない。

- (1) 開会の日時及び場所
- (2) 出席者の氏名
- (3) 議事の要項

2 議事録は、次回の委員会で確認を得なければならない。

附則

この規程(昭和25年5月2日制定)は、即日施行する。

附則

この改正規程(昭和29年7月2日改正)は、昭和29年4月1日から施行する。

附則

この改正規程(昭和31年3月17日改正)は、昭和31年4月1日から施行する。

附則

この改正規程(昭和33年5月6日改正)は、昭和33年4月1日から施行する。

附則(昭和39年2月14日改正)

この改正は昭和39年1月21日から適用する。

附則(昭和42年12月25日改正)

この規程は、昭和42年12月25日から施行し、昭和42年6月1日から適用する。

附則(昭和47年7月14日改正)

この規程は、昭和47年7月14日から施行する。

附則

この規程は、昭和62年4月1日から施行する。

附則

この規程は、平成5年4月1日から施行する。

附属図書館利用規程

(趣 旨)

第1条 この規程は、金沢大学附属図書館(分館を含む。以下「図書館」という。)の利用に関し、必要な事項を定めるものとする。

(利用 者)

第2条 図書館を利用することのできる者(以下「利用者」という。)は、次の各号に掲げるとおりとする。

- (1) 金沢大学(金沢大学医療技術短期大学部を含む。以下「本学」という。)の学生
- (2) 本学の職員
- (3) 本学教育学部附属学校の生徒
- (4) 本学の元職員及び卒業生
- (5) その他附属図書館長又は分館長(以下「館長」という。)が許可した者

(開館時間)

第3条 図書館の開館時間は、別に定める。

(休 館 日)

第4条 図書館の休館日は、次のとおりとする。

- (1) 日曜日
- (2) 国民の祝日に関する法律(昭和23年法律第178号)に規定する休日
- (3) 1月2日から1月4日まで
- (4) 12月28日から12月31日まで
- (5) 本学開学記念日(5月31日)

2 前項に定めるもののほか、館長は必要と認めるときは、臨時に休館日を定めることができる。

(館内閲覧)

第5条 図書館に備え付けてある図書(金沢大学附属図書館規程第2条に掲げる図書館資料をいう。以下同じ。)を図書館内で閲覧しようとする者は、所定の閲覧手続きを行い、所定の場所で閲覧しなければならない。

(一般貸出)

第6条 図書館に備え付けてある図書の館外貸出を受けようとする者は、所定の借受手続きを経て、所定の期間に限り、図書を図書館外に帯出することができる。

2 館長の指定する図書は、貸出の対象から除外するものとする。

3 図書の借受者は、当該図書を他に転貸してはならない。

4 図書の借受者は、次の場合は、借受期間中であっても当該図書を直ちに返納しなければならない。

- (1) 本学の学生が休学、転学、退学、卒業若しくは修了したとき、又は休学、停学、退学を命ぜられ若しくは除籍されたとき。
- (2) 本学の職員が休職、転任又は退職したとき。

(研究用貸出)

第7条 本学の部局、学科、講座、学科目等(以下「研究室等」という。)又は教官は、教育、研究上次の各号の図書を常時必要とするときは、所定の借受手続きを経て、必要な期間借り受けることができる。

- (1) 研究室等又は教官が選定し、購入した図書

(2) 研究室等又は教官を通じて図書館に寄贈された図書

(3) 館長が特別の事情があると認めた図書

2 研究室等又は教官は、次の場合は、前項により借り受けた図書を返納しなければならない。

- (1) 研究室等が統合又は廃止されたとき。
- (2) 教官が転任又は退職したとき。

(研究用借受図書の取扱責任者)

第8条 前条により図書を借り受けようとする研究室等は、借受図書の取扱責任者を定めた上で借受手続きを行わなければならない。

(研究用借受図書の閲覧)

第9条 第7条により図書を借り受けた研究室等の借受図書の取扱責任者又は教官は、他に当該借受図書の閲覧を希望する者があるときは、支障のない範囲内で便宜を与えなければならない。

(施設及び設備の利用)

第10条 利用者は、所定の手続きを経て、図書館の施設又は設備を利用することができる。

(参考調査の依頼)

第11条 利用者は、学習、教育又は研究上必要とする学術情報又は関係資料等についての参考調査を図書館に依頼することができる。

(文献の複写及び撮影)

第12条 図書館に文献の複写又は撮影を依頼する場合は、金沢大学附属図書館文献複写規程の定めるところによる。

(他大学の図書館等の利用)

第13条 本学の学生又は職員は、所定の手続きを経て、他大学の図書館等を利用する便宜を受けることができる。

(規 律)

第14条 図書館内においては、係員の指示に従うとともに、他の利用者の妨げとなる行為をしてはならない。

(弁償責任)

第15条 図書を汚損し、若しくは亡失した者又は設備若しくは備品をき損し、若しくは滅失した者は、これを弁償しなければならない。

(罰 則)

第16条 館長は、この規程に違反した者に対し、図書館の利用を停止し、又は禁止することができる。

(雑 則)

第17条 この規程に定めるもののほか、図書館の利用に関し必要な事項は別に定める。

附 則

- 1 この規程は、昭和60年4月1日から施行する。
- 2 金沢大学附属図書館閲覧規程(昭和40年11月19日制定)は、廃止する。

附 則

この規程は、昭和61年4月21日から施行し、昭和61年4月1日から適用する。

附 則

この規程は、平成5年4月1日から施行する。

金沢大学附属図書館中央図書館 一般市民等利用内規

平成5年3月22日
館長 裁定

(趣旨・目的)

第1条 この内規は、本学の教育・研究に支障のない範囲内で、本学附属図書館中央図書館（以下「図書館」という。）を一般市民等の利用に供するため、その利用について必要な事項を定める。

(利用者の範囲)

第2条 この内規にいう一般市民等の範囲は、学術にかかる学習又は研究調査を目的とする一般市民及び民間機関等に所属する者（以下「利用者」という。）とする。

(利用できる資料)

第3条 利用者が利用できる資料は、原則として図書館固有の資料であって、図書館が所蔵する資料である。

(利用の範囲)

第4条 利用者は、前条の資料を館内の指定された場所で閲覧することができる。

2 利用者は、必要に応じて、別に定める金沢大学文献複写規定に従って文献複写サービスを受けることができる。

3 利用者は、学術にかかる参考調査サービスを受けることができる。

(利用の期間及び時間)

第5条 利用の期間及び時間は、図書館の開館時間及び時間内とする。ただし、本学の試験期間中は除く。

2 前条第2項の文献複写サービス及び参考調査サービスは、前項にかかわらず、月曜日から金曜日までの午

前9時から午後4時30分までとする。

(利用手続)

第6条 利用者は、原則として、あらかじめ往復はがきにより利用目的を記入し、利用希望の図書館資料の所在を確認し、附属図書館長（以下「館長」という。）の許可を受けなければならない。

2 利用者は、入館に際し、前項の返信用はがき及び身分証明書又はこれに代わるものを提示しなければならない。

3 長期間にわたる継続的利用が必要と認められた者は、所定の申請書を提出し、一定期間内有効な図書館利用券の交付を受けなければならない。

(指示遵守)

第7条 利用者は、附属図書館の係員の指示に従わなければならない。

(弁償責任)

第8条 図書を汚損又は亡失した者及び備品を損耗した者は、弁償の責任を負う。

(利用の禁止)

第9条 館長は、この内規に違反した利用者に対して、利用を禁止することができる。

(その他の規程の準用)

第10条 この内規に定める以外の利用上の必要な事項については、金沢大学附属図書館利用規程及び金沢大学附属図書館中央図書館利用細則を準用する。

附 則

この内規は、平成2年2月16日から施行する。

附 則

この内規は、平成5年4月1日から施行する。

〔その他の規程類〕

金沢大学附属図書館長選考規程

金沢大学附属図書館分館長選考規程

金沢大学附属図書館事務分掌規程

暁烏文庫委員会規程

金沢大学附属図書館中央図書館利用細則

金沢大学附属図書館医学部分館利用細則

金沢大学附属図書館工学部分館利用細則

金沢大学附属図書館文献複写規程

附属図書館文献複写料金徴収猶予実施細則

金沢大学附属図書館広報委員会設置要項

金沢大学附属図書館機種選定委員会内規

自然科学系図書館新営に関する小委員会設置内規

図書館資料の不用決定及び廃棄の基準

◆住所と電話番号

	住 所	電 話
中 央 館	〒920-11 金沢市角間町 FAX (0762)34-4050 (0762)64-5208	館 長 (0762)64-5201 事 務 部 長 64-5202 情 報 管 理 課 長 64-5203 図 書 館 専 門 員 64-5217 総 務 係 64-5200, 64-5204 受 入 係 64-5205, 64-5218 目 録 係 64-5206 2204(内) 雑 誌 係 64-5207, 64-5219 情 報 サービス 課 長 64-5209 図 書 館 専 門 員 64-5210 閱 覧 係 64-5211 参 考 調 査 係 64-5212 シ ス テ ム 管 理 係 64-5213 サ ー ビ ス ・ カ ウ ン タ ー 64-5214 2215(内)
医 学 部 分 館	〒920 金沢市宝町13番1号 FAX (0762)34-4211	分 館 長 <大代表> (0762)62-8151 2276(内) 図 書 係 2226(内)
工 学 部 分 館	〒920 金沢市小立野2丁目40番20号 FAX (0762)34-4566	分 館 長 (0762)34-4693 図 書 係 34-4565
薬 学 部 図 書 室	〒920 金沢市宝町13番1号 FAX (0762)34-4497	図 書 室 <大代表> (0762)62-8151 6424(内)
医 療 技 術 短 期 大 学 部 図 書 室	〒920 金沢市小立野5丁目11番80号 FAX (0762)34-4355	図 書 室 <大代表> (0762)22-2211 7125(内)

◆位 置 図



(表紙) 加賀藩年中行事図絵「浅野川大橋」

巖如春画，加賀藩の武家社会を中心にした年中行事
図，如春は大正～昭和期に活躍した人。

金沢大学附属図書館 蔵

金沢大学附属図書館概要

1995

平成7年11月発行

編集・発行 金沢大学附属図書館
〒920-11 金沢市角間町

印刷 田中昭文堂印刷株式会社

Outline of the Kanazawa University Library

金沢大学附属図書館概要

1995